



# MI VACUUM MOP 2C KULLANIM KILAVUZU

Güvenlik sebepleriyle lütfen kılavuzu dikkatlice okuyunuz.

## GÜVENLİK BİLGİSİ

Bu ürün yalnızca ev ortamında zemin temizliği içindir. Dış mekanlarda, zemin olmayan yüzeylerde veya ticari veya endüstriyel bir ortamda kullanmayın.

Sadece navigasyon ve konumlandırma amaçları için, vakumlu paspasın kamerası, çevredeki bireyleri kapsama alanı içinde toplayacaktır. viewtemizlik yaparken açları. Lütfen tüm kişisel bilgilerinizin veri şifreleme teknolojisi ile korunacağından emin olun

## KULLANIM KISITLAMALARI

Bu cihaz, gözetim altında olmaları veya cihazın güvenli bir şekilde kullanımıyla ilgili talimat vermeleri ve tehlikeleri anlamaları halinde, 8 yaşından büyük çocuklar ve fiziksel, duyuşsal veya zihinsel yetenekleri azalmış veya deneyim ve bilgi eksikliği olan kişiler tarafından kullanılabilir. dahil. Çocuklar cihazla oynamamalıdır. Temizlik ve kullanıcı bakımı, gözetimsiz çocuklar tarafından yapılmamalıdır.

Cihaz, yalnızca cihazla birlikte verilen güç kaynağı birimiyle kullanılmalıdır.

Bu cihaz, yalnızca uzman kişiler tarafından değiştirilebilen piller içerir.

Vakumlu paspası, koruyucu bariyeri olmayan, zemin seviyesinin üzerinde asılı bir alanda kullanmayın.

Vakumlu paspası ortam sıcaklığında 40°C'nin üzerinde veya 0°C'nin altında veya sıvı veya yapışkan maddeler içeren bir zeminde kullanmayın.

Temizlik sırasında kabloların sürüklenmesini önlemek için vakumlu paspası kullanmadan önce zemindeki tüm kabloları toplayın.

Vakumlu paspasın çarpmasını ve onlara zarar vermesini önlemek için kırılabilir veya küçük eşyaları zeminden çıkarın.

Çocuklar bu ürünle oynamamalıdır. Çalışırken çocukların ve evcil hayvanların vakumlu paspastan güvenli bir mesafede tutulduğundan emin olun.

Fırça temizleme aletini çocukların erişemeyeceği bir yerde saklayın.

Vakumlu paspasın sabit veya hareketli olmasına bakılmaksızın üzerine çocukları, evcil hayvanları veya herhangi bir nesneyi koymayın.

Saçları, parmakları ve diğer vücut kısımlarını vakumlu paspasların emme ağzından uzak tutun.

Yanan maddeleri temizlemek için vakumlu paspas kullanmayın.

Sert veya keskin nesnelere süpürmeyin.

Temizlemeden veya bakım yapmadan önce elektrikli süpürge kapalı olduğundan ve şarj yuvasının fişinin çekildiğinden emin olun.

Bu ürünün herhangi bir parçasını ıslak bir bez veya herhangi bir sıvı kullanılarak silmeyin.

Lütfen bu ürünü Kullanım Kılavuzundaki talimatlara uygun olarak kullanın. Bu ürünün uygunsuz kullanımından kaynaklanan herhangi bir kayıp veya hasardan kullanıcılar sorumludur.

## PİLLER VE ŞARJ ETME

Herhangi bir üçüncü taraf pil, şarj cihazı veya şarj yuvası kullanmayın. Yalnızca CDZ1902 besleme ünitesi ile kullanın.

Pili veya şarj istasyonunu kendi başınıza sökmeye, onarmaya veya değiştirmeye çalışmayın.

Şarj istasyonunu bir ısı kaynağının yanına yerleştirmeyin.

Bağlantı istasyonunun şarj temas noktalarını silmek veya temizlemek için ıslak bez veya ıslak eller kullanmayın.

Eski pilleri uygunsuz şekilde atmayın. Gereksiz piller uygun bir geri dönüşüm tesisinde atılmalıdır. Güç kablosu hasar görürse veya kırılırsa, kullanmayı hemen bırakın ve satış sonrası servis ile iletişime geçin.

Taşıma sırasında vakumlu paspasın kapalı olduğundan ve mümkünse orijinal ambalajında saklandığından emin olun.

Vakumlu paspas uzun bir süre kullanılmayacaksa, tamamen şarj edin, ardından kapatın ve serin ve kuru bir yerde saklayın.

Pilin aşırı boşalmasını önlemek için vakumlu paspası en az 3 ayda bir yeniden şarj edin

# ÜRÜNE GENEL BAKIŞ

## Vacuum-Mop

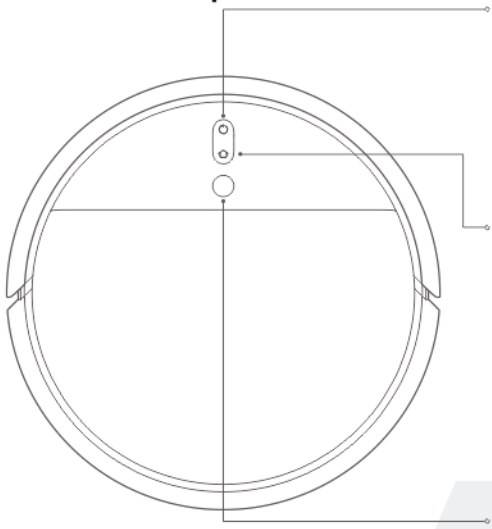

- Güç/Temizleme Düğmesi  
Açma/kapama: 3 saniye basılı tutun  
Temizleme: Vakumlu paspas açıldıktan sonra temizlemeye başlamak için basın  
Durum Göstergesi  
Beyaz: Temizleme veya temizleme tamamlandı  
Yanıp sönen beyaz: Temizleme duraklatıldı  
Yanıp sönen mavi: Ağa bağlanılıyor  
Yanıp sönen turuncu: Hata
- 🏠 Spot/Dock Düğmesi  
Vakumlu paspası şarj istasyonuna geri göndermek için basın  
Nokta Temizleme modunu başlatmak için 3 saniye basılı tutun  
Durum Göstergesi  
Yanıp sönen beyaz: Şarj istasyonuna dönüş (normal pil)  
Yanıp sönen turuncu: Şarj istasyonuna dönüş (düşük pil)  
Yanıp sönen beyaz: Şarj oluyor (normal pil)  
Yanıp sönen turuncu: Şarj oluyor (düşük pil)  
Beyaz: Şarj tamamlandı  
Not: Elektrikli süpürge temizlik yaparken, yuvaya dönerken veya Nokta Temizleme modundayken duraklatmak için herhangi bir düğmeye basın.

## Aksesuarlar



Şarj yuvası



Yan Fırça

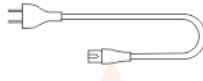

Güç Kablosu



Su Deposu



Paspas Padi

- Görsel Navigasyon Sensörü
- Reset Wi-Fi:  
🏠 Aynı anda 3 saniye basılı tutun

## ÜRÜNE GENEL BAKIŞ

### Toz Haznesi

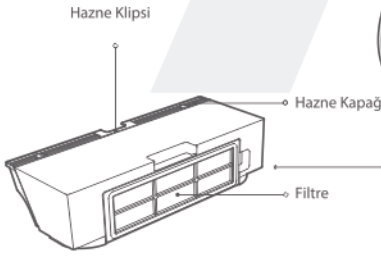

Hazne Klipsi

Hazne Kapağı

Filtre

### Robot Süpürge

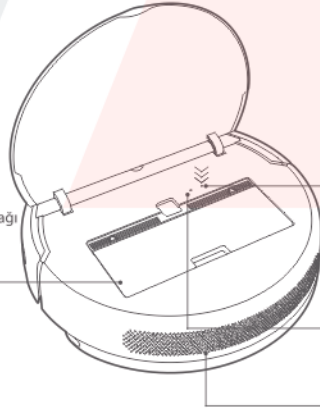

Wi-Fi Göstergesi

Açık Wi-Fi'ya bağlı

Yavaşça yanıp sönmeye: Wi-Fi'ya bağlanacak

Hızlı yanıp sönmeye: Bağlanıyor

Reset Tuşu:  
Fabrika ayarlarına dönmek için basılı tutun

Hava Çıkışı/Hoparlör

### Robot Süpürge ve Sensörler

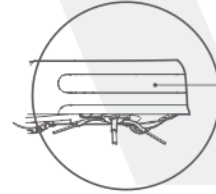

Kızılötesi Hız Azaltma Sensörü

### Şarj İstasyonu

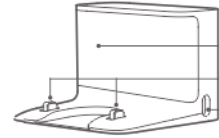

Sinyal Alanı

Şarj Noktaları

Güç Yuvası

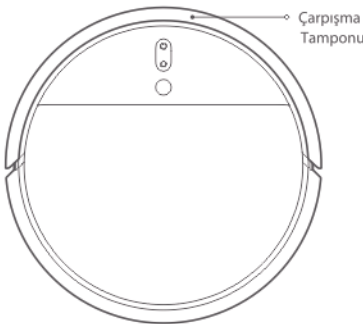

Çarpışma Tamponu

### Yükselti Sensörü

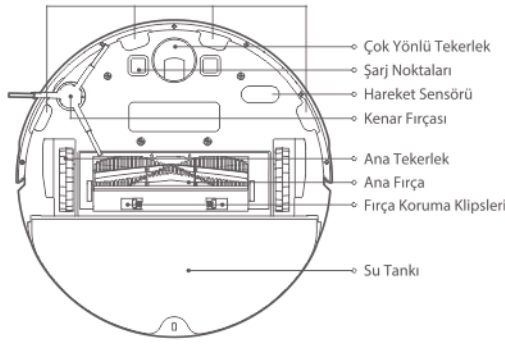

Çok Yönlü Tekerlek

Şarj Noktaları

Hareket Sensörü

Kenar Fırçası

Ana Tekerlek

Ana Fırça

Fırça Koruma Klipsleri

Su Tankı

# KURULUM

## 1.Şarj istasyonunu duvara dayalı düz bir zemine yerleştirin ve bir elektrik prizine bağlayın

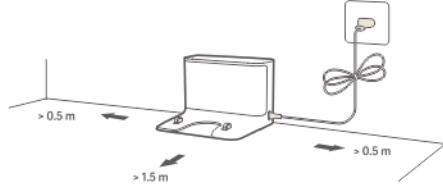

Not: Şarj istasyonunun her iki yanında 0,5 metre veya daha fazla ve önünde 1,5 metreden fazla mesafe olduğundan emin olun. Güç kablosunu şarj yuvasına bağlayın ve gevşek kabloları, yanlışlıkla şarj yuvasını hareket ettirebilecek veya fişini çekebilecek vakumlu paspas tarafından karışmasını önlemek için toplayın.

## 2. Vakumlu paspası açın ve şarj edin

- 🔌 Düğmeye basın ve basılı tutun. Güç göstergesi yandığında, şarj etmek için vakumlu paspası şarj yuvasına yerleştirin.  
Not: Düşük pil nedeniyle vakumlu paspas açılmıyorsa, yeniden şarj etmek için doğrudan şarj yuvasına yerleştirin.



## 3. Mi Home/Xiaomi Home Uygulaması ile Bağlanma

Bu ürün, Mi Home/Xiaomi Home uygulamasıyla \* çalışır. Mi ile cihazınızı kontrol edin ve onu ve diğer akıllı ev cihazlarını etkileşime sokun  
Ev/Xiaomi Ev uygulaması. Uygulamayı indirmek ve yüklemek için QR kodunu tarayın. Uygulama zaten yüklüyse bağlantı kurulum sayfasına yönlendirileceksiniz. Veya indirmek ve yüklemek için App Store'da "Mi Home/Xiaomi Home" ifadesini arayın. Mi Home / Xiaomi Home uygulamasını açın, sağ üstteki "+" simgesine dokunun ve ardından cihazınızı eklemek için komutları izleyin.



B2C47337

\* Uygulama, Avrupa'da (Rusya hariç) Xiaomi Home uygulaması olarak anılır. Cihazınızda görüntülenen uygulamanın adı varsayılan olarak alınmalıdır.  
Not: Uygulamanın sürümü güncellenmiş olabilir, lütfen mevcut uygulama sürümüne göre talimatları izleyin.

Wi-Fi'yi sıfırla

Yönlendiricinin yeniden yapılandırılması, yanlış şifre vb. nedenlerle telefonunuz ile elektrikli süpürge arasında bağlantı koptuğunda, Wi-Fi göstergesini görebilmek için lütfen elektrikli süpürge kapağını açın. "Ağ yapılandırması bekleniyor" diyen bir ses duyana kadar 🔄 ve 🏠 düğmelerine aynı anda basın ve basılı tutun. Wi-Fi göstergesi yavaşça yanıp söndüğünde, Wi-Fi başarıyla sıfırlanmıştır.

## 4. Paspas modülünü kurun

a. Paspas pedini takın: Paspası nemlendirin tamponlayın ve fazla suyu sıkın. kaydırın suyun yuvasına kadar ped yerine güvenli bir şekilde oturuncaya kadar depolayın.

Not: Paspaslama modülünü yalnızca birisi evdeyken kullanın. ev. Vakumun halı kaplı alanlara girmesini önlemek için, nesnelere kullanılabilir.

B. Su deposunu doldurun: Su deposunu açın kapağını kapatın, hazneyi suyla doldurun ve ardından güvenli bir şekilde kapağı kapat.

Not: Belirtilmemiş deterjanlar veya dezenfektanlar.

C. Paspas modülünü takın: Paspas modülünü okla gösterildiği gibi hizalayın, ardından yerine oturana kadar vakumun arkasına doğru kaydırın.

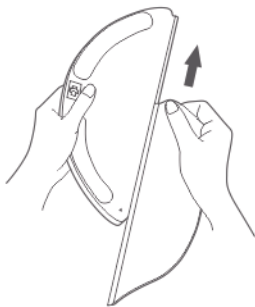

A



B

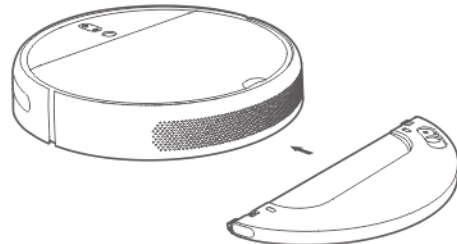

C

DELTA | SERVİS



# NASIL KULLANILIR

## ⏻ Açma/kapama

Elektrikli süpürge üzerindeki düğmeyi paspasla basılı tutun. Ne zaman güç göstergesi beyaz renkte sabitlenecek, elektrikli süpürge paspasla sabitlenecektir bekleme moduna girer. Elektrikli süpürgeyi paspasla kapatın, saklayın elektrikli süpürge sabit durumdayken düğmeyi basılı tutun. Elektrikli süpürgeyi kapatın mop ile mevcut temizlik görevini durduracaksınız.

Not: Şarj sırasında paspaslı elektrikli süpürge kapatılamaz.

## ⏻ Temizleme

Temizlemeye başlamak için düğmeye basın.

Temizleme sırasında duraklatmak için herhangi bir düğmeye basın.

Not: Pil seviyesi düşükse paspaslı elektrikli süpürge temizlemeye başlayamaz.

Temizlemeden önce şarj edin. Bir temizlik görevi sırasında paspaslı elektrikli süpürge pili bitmeye başlarsa, geri dönecektir otomatik olarak şarj etmek için şarj tabanına. Tamamen döndüğünde yüklendi, kaldığı yerden temizlemeye devam edecek. Temizlemeden önce tüm kabloları yerden kaldırın (cihazın güç kablosu dahil).

elektrikli süpürge paspasla karışmasını önlemek için, bu da bağlantıyı kesebilir yanlışlıkla elektrikli cihazlara zarar verir veya nesnelere veya kablolarına zarar verir.

Varsayılan olarak, paspaslı elektrikli süpürge bir temizleme görevini 10 dakikadan daha kısa sürede tamamlarsa, bölgeyi ikinci kez tekrar temizleyecek.

## 🏠 Yükleme

Otomatik mod: Paspaslı elektrikli süpürge otomatik olarak temizlik bittiğinde şarj etmek için şarj tabanı.

Manuel mod: Paspaslı elektrikli süpürge durdurulduğunda, şarj yuvasına geri göndermek için.

Elektrikli süpürge çalışırken düğme göstergesi yanıp sönecektir. paspas şarj oluyor.

Titreşimli turuncu: Pil seviyesi% 15'in altında.

Titreşimli beyaz: Pil seviyesi% 15'in üzerindedir.

Not: Paspaslı elektrikli süpürge, hayır ise otomatik olarak orijinal temizleme konumuna geri dönecektir şarj yuvasını bulabilirsiniz. Bu durum ortaya çıkarsa, el temizleyici paspas ile vakum, yer şarj tabanı.

## 🏠 Duraklamak

Çalışma sırasında elektrikli süpürgeyi paspasla duraklatmak için herhangi bir düğmeye basın.

temizleme. Temizlemeye devam etmek için düğmesine basın. Düğmesine basın mevcut temizleme görevini bitirin ve elektrikli süpürge paspasla geri dönecektir. şarj tabanı

## Temizleme yöntemleri

Aktivasyondan sonra, elektrikli süpürge paspas ile olacak yöntemli tüm temizlik şekli olan bir deseni takip eden odalar S.'den sonra temizlemeyi bitireceksiniz iyi sağlamak için kenarlar ve duvarlar Bitirmek. Ne zaman paspas ile elektrikli süpürge temizlemeyi bitir, geri gelecek. otomatik olarak şarj tabanına.

Paspaslı elektrikli süpürge içerideyken bekleme modundayken veya duraklatılmışken, tuşunu basılı tutun etkinleştirmek için 3 saniye boyunca düğme eke temizleme modu. Bunda modu, bu temiz bir 1.5 x kare alanı 1.5 metre etrafında elektrikli süpürge ile PASPAS. Ne zaman temizlik lekeler, paspaslı elektrikli süpürge geri döner otomatik olarak orijinal konumuna ve çıkıyor.

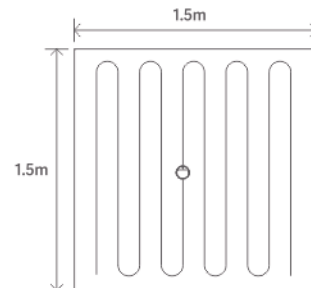
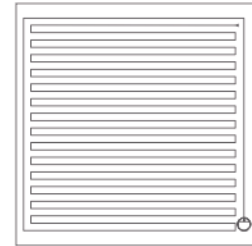

# RUTİN BAKIM

## Şarj İstasyonu

Şarj istasyonunu, düz bir zemine bir duvar dibine yerleştirin. Şarj yuvasını bir elektrik prizine takmadan önce, şarj istasyonunun her iki yanında 0,5 metre veya daha fazla mesafe olduğundan emin olun. Süpürgeye telefonunuzla iyi şekilde bağlanabildiğinizden emin olmak için süpürge ve şarj yuvasının Wi-Fi kapsama alanında olduğundan emin olun.

Not: Şarj istasyonunu doğrudan güneş ışığı alan bir alana veya diğer nesnelerin sinyal alanını engelleyebileceği bir yere yerleştirmeyin, çünkü bu, süpürge'nin şarj istasyonuna dönmesini engelleyebilir.

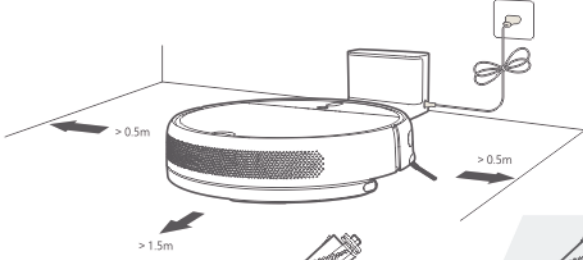

Fırça Temizleme  
Aracını Kullanma

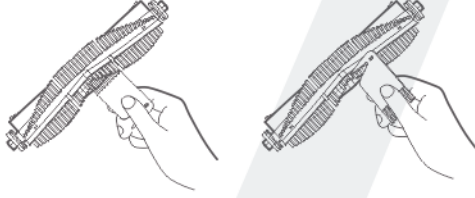

## Toz Haznesi ve Filtre

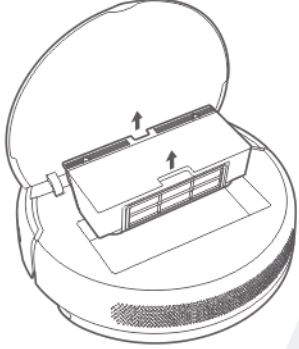

1. Süpürge kapağını açın, ardından toz haznesini çıkarmak için bölme klipslerini sıkıştırın.

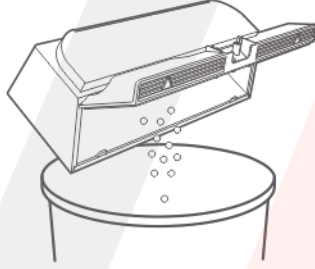

2. Bölme kapağını şekilde gösterildiği gibi açın.

## Ana Fırça

1. Süpürgeyi ters çevirin ve ana fırça korumasını çıkarmak için klipsleri sıkıştırın.
  2. Ana fırçayı süpürge'den çıkarın, ardından fırça rulmanlarını temizleyin.
  3. Fırçaya dolanan tüyleri temizlemek için birlikte verilen fırça temizleme aracını kullanın.
  4. Ana fırçayı yerine takın, ardından korumayı yerine takın ve klipsler yerine oturana kadar bastırın.
- Not: Ana fırçanın haftalık olarak temizlenmesi ve her 6 ila 12 ayda bir değiştirilmesi önerilir.

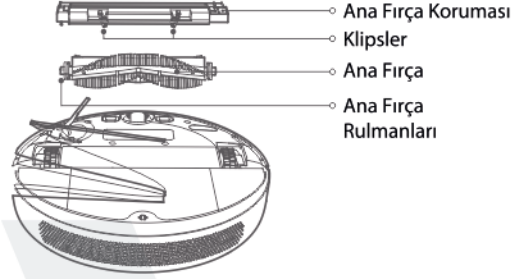

## Yıkanebilir Filtreyi Temizleme

1. Bölme kapağını oklarla işaretli konumlardan açın.

Not: İki haftada bir temizlenmesi önerilmektedir.

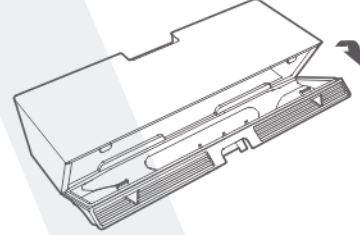

2. Toz haznesine temiz su ekleyin ve hazne kapağını kapatın, ardından hazneyi ileri geri sallayın, son olarak suyu dökün. Filtre temizlenene kadar bu adımları tekrarlayın.

Not: Filtreyi temizlemek için sadece temiz su kullanılmalıdır. Deterjan kullanmayın. Filtreyi bir fırça veya parmak ile temizlemeye çalışmayın.

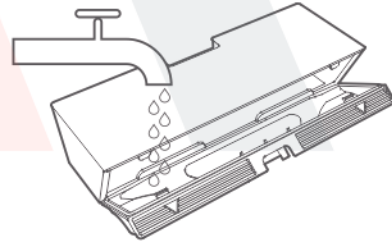

## Rutin Bakım

3. Filtreyi şemada gösterildiği gibi çıkarın, fazla suyu çıkarmak için kuvvetlice çalkalayın ve tekrar takmadan önce kuruması için bir kenara koyun.

Not: Kullanmadan önce filtre tamamen kuru olmalıdır (en az 24 saat bekleyin).

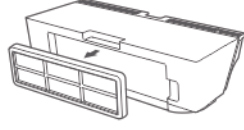

### Cok Yönlü Tekerlek

1. Süpürgeyi ters çevirin ve çok yönlü tekerleği dışarı çekin.
2. Tekerlek ve aksdaki saç, kir ve diğer pislikleri temizleyin.
3. Tekerleği tekrar takın ve sıkıca yerine bastırın.

Not: Kullanmadan önce filtre tamamen kuru olmalıdır (en az 24 saat bekleyin).

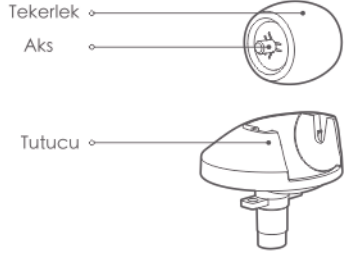

### 2. Mop pedini temizleyin ve kurulayın

Not: Temizlemeden önce pedi mop eklentisinden çıkarın ve tıkanmayı önlemek için kirlı suyun su çıkışına geri akmadığından emin olun. Mop pedine çok sert bastırmayın, bu durum performansını etkileyebilir. Ped her kullanımdan önce temizlenmelidir. Mop pedini her 3 ila 6 ayda bir değiştirmeniz önerilir.

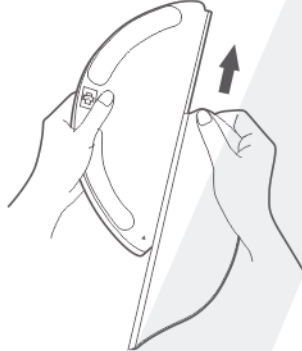

### Fabrika Ayarlarına Dönme

Sistemin yeniden başlatılması işe yaramazsa, "Fabrika ayarlarını geri yükleniyor" diyen bir ses duyana kadar sıfırlama düğmesine basmak için bir iğne kullanın. Bu, robot süpürgeyi orijinal fabrika ayarlarına sıfırlar.

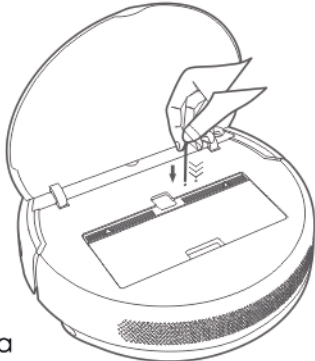

### Batarya

Süpürge, yüksek performanslı bir lityum iyon pil takımı içerir. Optimum pil performansını korumak için lütfen günlük kullanım sırasında düzgün şarj olduğundan emin olun.

Not: Robot süpürge uzun bir süre kullanılmazsa, kapatın ve bir yere kaldırın. Aşırı deşarjdan kaynaklanan hasarı önlemek için, robot süpürge en az üç ayda bir şarj edilmelidir.

### Şarj İstasyonu

Şarj istasyonunun temas noktalarını yumuşak bir bezle temizleyin.

### Kenar Fırçası

1. Vakumu ters çevirin, ardından temizlemek için aşağıdaki şekilde gösterildiği gibi kenar fırçasını yavaşça dışarı çekin.
2. Kenar fırçasını yerine takın.

Not: Kenar fırçasını aylık olarak temizlemeniz ve her 3-6 ayda bir değiştirmeniz önerilir.

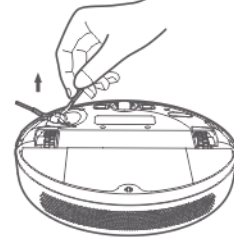

### Mop Pad

Mop pedini çıkarmak için mop eklentisinden çekip çıkarın.

Not: Mop pedi her kullanımdan sonra temizlenmelidir.

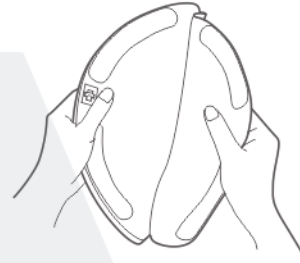



### Süpürge-Mop Sensörleri

Süpürge üzerindeki tüm sensörleri temizlemek için yumuşak bir bez kullanın, Örn.:

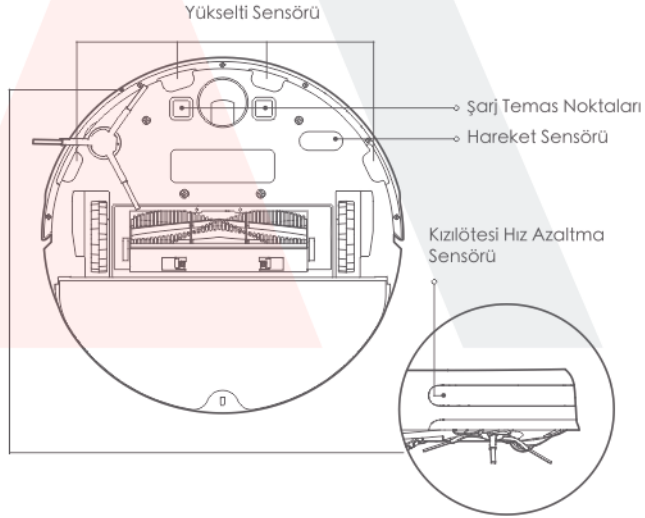
- Alt taraftaki dört yükselti sensörü.
- Ön taraftaki kızılötesi hız azaltma sensörü.
- Alt taraftaki şarj temas noktaları.
- Alt taraftaki hareket sensörü.



### Sistemi Yeniden Başlatma

Robot süpürge yanıt vermiyorsa veya kapatılmıyorsa, zorla kapatmak için  düğmesini 6 saniye basılı tutun. Ardından, robot süpürgeyi açmak için  düğmesini 3 saniye basılı tutun.

### Yazılımı Güncelleme

Ürün yazılımını uygulama üzerinden güncelleyebilirsiniz. Güncellemeden önce, robot süpürgeyi şarj istasyonunda olduğundan ve şarjın en az %15 olduğundan emin olun. Robot süpürgeyi güç göstergesi, ürün yazılımı güncellenirken dönüşümlü olarak beyaz ve turuncu arasında hızla yanıp sönecektir.

# Özellikler

## Vakumlu Paspas

İsim	Robotic Vacuum Cleaner
Model	XMSTJQR2C
Boyutlar	353 × 350 × 81.5 mm
Batarya	14.4 V ■ /2400 mAh (Rated Capacity) /2600 mAh (Nominal Capacity)
Net ağırlığı	3.3 kg
Kablosuz bağlantı	Wi-Fi IEEE 802.11b/g/n 2.4 GHz
İle uyumlu	Android 4.4 & iOS 10.0 or above
anma gerilimi	14.4 V ■
Anma gücü	40 W
Çalışma Frekansı	2400–2483.5 MHz
Maksimum Çıkış Gücü	<20 dBm

## Şarj Yuvası

Model	CDZ1902
Boyutlar	130 × 126 × 93 mm
giriş gücü	100–240 V ~ 50/60 Hz 0.5 A
çıkış gücü	19.8 V ■ 1 A

Normal kullanım koşullarında, bu ekipman, anten ile kullanıcının vücudu arasında en az 20 cm'lik bir ayırma mesafesi bırakılmalıdır..

## AEEE Bilgilendirmesi



Bu sembolü taşıyan tüm ürünler, ayrılmamış evsel atıklarla karıştırılmaması gereken atık elektrikli ve elektronik eşyalardır (2012/19 / EU yönergesinde olduğu gibi AEEE). Bunun yerine, hükümet veya yerel yetkililer tarafından atanan atık elektrikli ve elektronik ekipmanın geri dönüşümü için atık ekipmanınızı belirlenmiş bir toplama noktasına teslim ederek insan sağlığını ve çevreyi korumalısınız. Doğru imha ve geri dönüşüm, çevre ve insan sağlığı için doğabilecek olumsuz sonuçları önlemeye yardımcı olacaktır. Konum hakkında ve bu toplama noktalarının hüküm ve koşulları hakkında daha fazla bilgi için lütfen montajı yapan yetkiliye veya yerel yetkililere başvurun.

## EU Declaration of Conformity



Hereby, Dreame (Tianjin) Information Technology Co., Ltd. declares that the radio equipment type XMSTJQR2C is in compliance with Directive 2014/53/EU. The full text of the EU declaration of conformity is available at the following internet address: <http://www.mi.com/global/service/support/declaration.html>  
For detailed e-manual, please go to [www.mi.com/global/service/userguide](http://www.mi.com/global/service/userguide)

# DELTA | SERVİS

Bu kılavuz **Delta Teknik Servis** tarafından hazırlanmıştır.

Ürününüzün Garanti Durumunu [www.deltaservis.com.tr](http://www.deltaservis.com.tr) web sitemizden Garanti Sorgulama bölümünü kullanarak sorgulama yapabilirsiniz. Eğer, sahip olduğunuz IMEI/SERI numarası, 15 karakterden kısa ise, başına eksik karakter sayısı kadar 0 (sıfır) ekleyerek 15 karaktere tamamlayabilirsiniz.

### Müşteri Hizmetleri

**Çağrı Merkezi:** 0850 532 0 500

**İnternet Sitesi:** [www.deltaservis.com.tr](http://www.deltaservis.com.tr)

**E-posta adresi:** [info@deltaservis.com.tr](mailto:info@deltaservis.com.tr)

**Whatsapp Destek Hattı:** 0532 095 06 52

  DeltaServisOfficial