

# MI VACUUM CLEANER G10

## KULLANIM KILAVUZU

Güvenlik sebepleriyle lütfen kılavuzu dikkatlice okuyunuz.

# Güvenlik Talimatları

- Bu ürün sadece evde kullanım içindir. Kullanmadan önce bu kılavuzu dikkatlice okuyun ve ileride başvurmak üzere saklayın.
- Bu cihaz, gözetim altında olmaları veya cihazın güvenli bir şekilde kullanımıyla ilgili talimatların verilmesi ve tehlikeleri anlamaları koşuluyla, 8 yaş ve üzeri çocuklar ve fiziksel, duyuşsal veya zihinsel yetenekleri kısıtlı veya deneyim ve bilgi eksikliği olan kişiler tarafından kullanılabilir. Çocuklar cihazla oynamamalıdır. Temizlik ve kullanıcı bakımı gözetimsiz çocuklar tarafından yapılmamalıdır.
- Cihaz sadece cihazla birlikte verilen güç kaynağı ünitesi ile kullanılmalıdır.
- Elektrikli süpürge oyuncak değildir. Çocuklar bu ürünle oynayamaz veya çalıştıramaz. Elektrikli süpürgeyi çocukların yanında kullanırken lütfen dikkatli olun. Ebeveyn veya vasi gözetiminde olmadıkça çocukların elektrikli süpürgeyi temizlemesine veya bakımını yapmasına izin vermeyin.
- Elektrikli süpürgeyi yalnızca kuru iç mekân yüzeylerinde kullanın. Bu ürünü banyo veya havuz gibi dış mekânlarda kurmayın, şarj etmeyin veya kullanmayın.
- Elektrik süpürgesinin fişine veya herhangi bir parçasına ıslak elle dokunmayın.
- Yangın, patlama veya kişisel yaralanma riskini azaltmak için, kullanmadan önce lityum iyon pilin ve şarj cihazının hasarsız olduğundan emin olun. Pil veya şarj cihazı hasar görmüşse elektrikli süpürgeyi kullanmayın.
- Akıllı yüksek torklu fırça çubuğu, mini elektrikli fırça, pil, uzatma çubuğu ve elektrikli süpürge elektrikli olarak iletkendir ve suya veya başka bir sıvıya daldırılmamalıdır. Üzerlerinde temizlik yaptıktan sonra tüm parçaların tamamen kuru olduğundan emin olun.
- Hareketli parçalardan kaynaklanan yaralanmaları önlemek için akıllı yüksek torklu fırça çubuğunu ve mini elektrikli fırçayı temizlemeden önce elektrikli süpürgeyi kapatın. Elektrikli süpürgeyi kullanmadan önce akıllı yüksek torklu fırça çubuğu, toz bölmesi ve filtrenin tümü düzgün şekilde takılmalıdır.
- Yalnızca cihazla birlikte verilen BLJ24W308080P-V pil şarj cihazını kullanın.
- Yalnızca cihazla birlikte verilen P2046-7S1P-BC/P2046-7S1P-BCA pil takımını kullanın.
- Şarj cihazı veya pil hasar görürse, üreticiden veya satış sonrası servis bölümünden satın alınan orijinal bir bileşenle değiştirilmelidir.
- Elektrikli süpürgeyi benzin, çamaşır suyu, amonyak veya kanal temizleyicileri gibi yanıcı veya parlayıcı sıvıları toplamak için kullanmayın; ne de su gibi diğer sıvılar.
- Alçıpan parçacıklarını, şömine külü gibi külleri veya kömür, sigara izmaritleri veya kibrit gibi sigara veya yanan malzemeleri toplamak için elektrikli süpürgeyi kullanmayın.
- Cam, çivi, vida veya bozuk para gibi ürüne zarar verebilecek keskin veya sert nesnelere toplamak için elektrikli süpürgeyi kullanmayın.
- Saçları, bol giysileri, parmakları ve vücudun diğer kısımlarını elektrikli süpürgenin açıklıklarından ve hareketli parçalarından uzak tutun. Vakum ağzını, uzatma çubuğunu veya diğer aksesuarları gözlerinize veya kulaklarınıza doğru tutmayın veya ağzınıza koymayın.
- Elektrikli süpürgenin açıklıklarına herhangi bir nesne koymayın veya herhangi bir açıklığı tıkalıyken elektrikli süpürgeyi kullanmayın. Hava akışını azaltabilecek toz, tiftik, saç veya diğer maddelerden uzak tutun.
- Ürüne zarar verebileceğinden veya kişisel yaralanmaya neden olabileceğinden, elektrikli süpürgeyi bir sandalyeye, masaya veya diğer dengesiz yüzeylere dayamayın. Elektrikli süpürge, devrilme veya hasar nedeniyle arızalanırsa lütfen yetkili servise başvurunuz. Elektrikli süpürgeyi asla kendi başınıza sökmeye çalışmayın.
- Ürünü, ortam sıcaklığı 0°C ila 40°C olan ortamlarda şarj etmek için yalnızca orijinal şarj cihazını kullanın. Aksi takdirde pil zarar görebilir.
- Elektrikli süpürgeyi kullanmadan önce toz bölmesi kapağı, ön filtre, siklon tertibatı ve HEPA filtresinin tümü düzgün şekilde takılmalıdır.
- Uzun süre kullanılmadığında ve ayrıca herhangi bir bakım veya onarım gerçekleştirilmeden önce elektrikli süpürgenin fişinin çekili olduğundan emin olun.
- Merdivenleri temizlemek için elektrikli süpürgeyi kullanırken lütfen ekstra dikkatli olun.
- Yangın Tehlikesi Uyarısı: Elektrikli süpürgenin filtresine herhangi bir koku türü uygulamayın. Bu tür ürünlerin elektrikli süpürgenin alev almasına neden olabilecek yanıcı kimyasallar içerdiği bilinmektedir.
- Pil kullanılmadığında, pili ataç, madeni para, anahtar, çivi veya vida gibi tüm metal nesnelere uzak tutun. Pil terminallerini birlikte kısa devre yapmak yangın veya yanık riskini artırır.
- Kötü koşullar altında, pilden sıvı fışkırabilir. Tahrişe veya yanıklara neden olabileceğinden sıvı ile temasından kaçının. Temas oluştursa, suyla yıkayın. Sıvı göze temas ederse, tıbbi yardım alın.
- Patlamaya neden olabileceğinden pili ve cihazı ateşe BIRAKMAYIN.
- Pili ve cihazı herhangi bir su, tuzlu su veya diğer sıvılara maruz BIRAKMAYIN veya BATIRMAYIN
- Elektrikli süpürgeyi kullanırken lütfen bu kullanım kılavuzundaki talimatlara kesinlikle uyun. Elektrikli süpürgenin yanlış kullanımından doğabilecek her türlü kayıp veya hasardan kullanıcılar sorumludur.

# Ürüne Genel Bakış

## Aksesuar Listesi

Not: Kullanım kılavuzundaki ürün, aksesuar ve kullanıcı arayüzü çizimleri yalnızca referans amaçlıdır. Ürün geliştirmeleri nedeniyle gerçek ürün ve işlevler değişebilir.

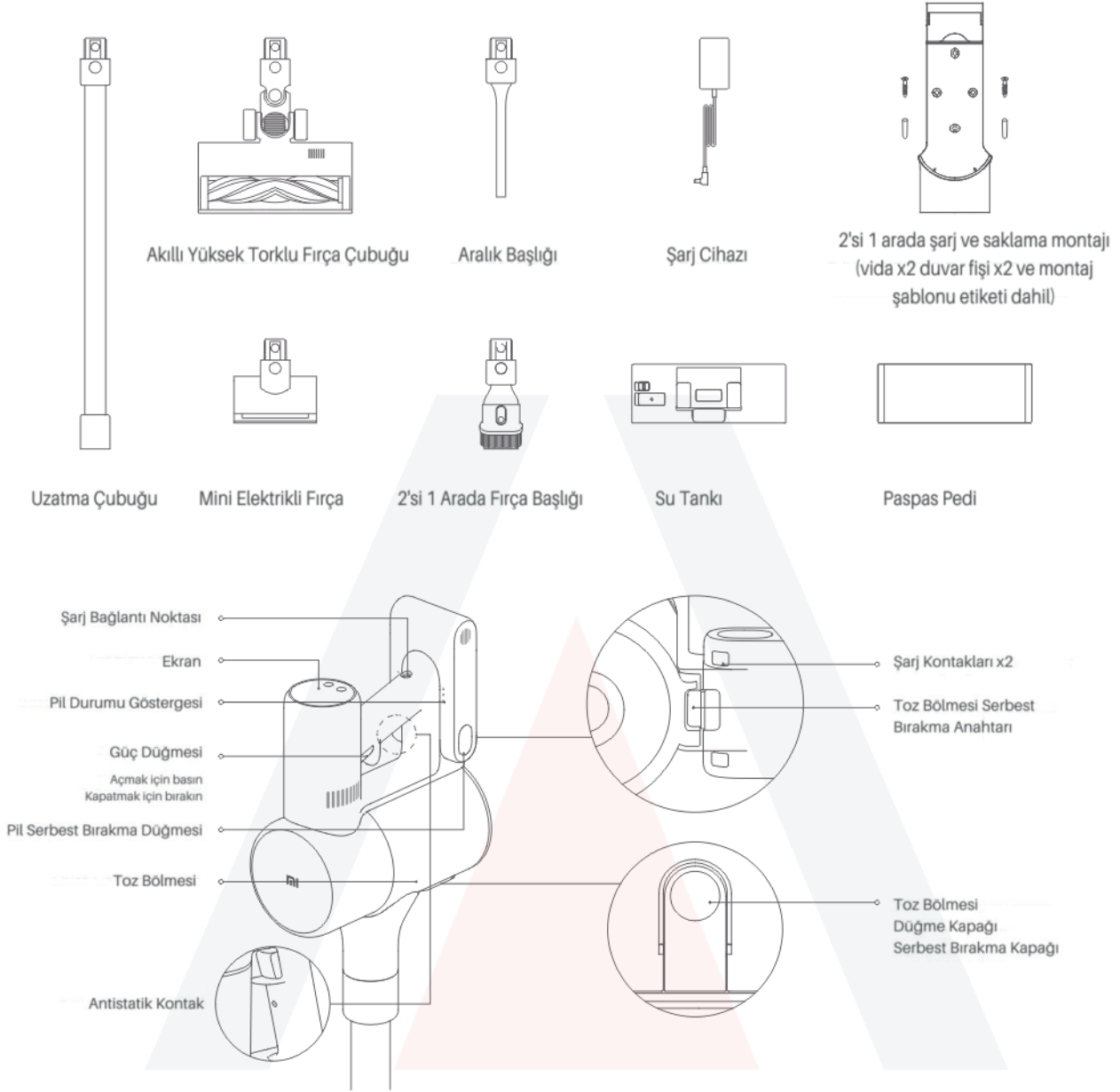

## Gösterge Ekranı

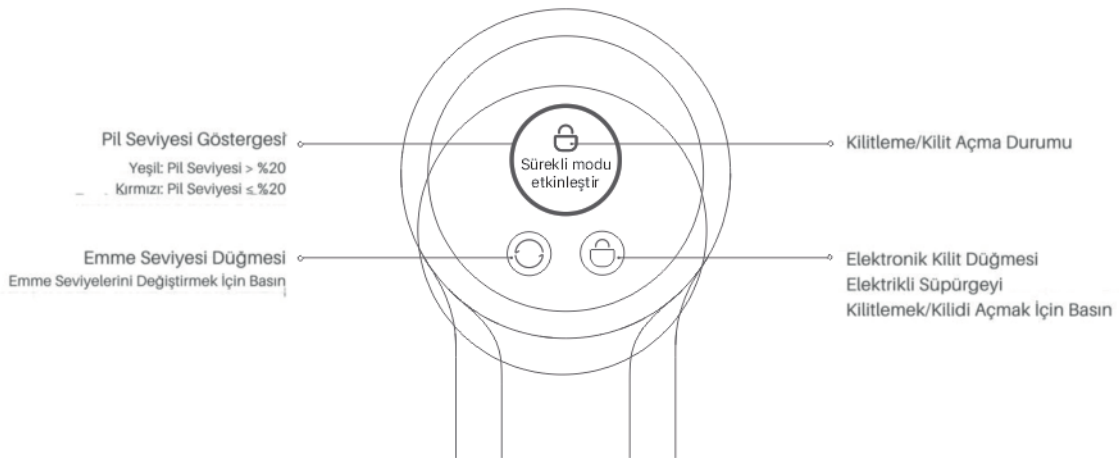

**Not: Elektrikli süpürge bir arıza meydana gelirse, ekranda bir hata mesajı görüntülenecektir. Bir çözüm için lütfen Sorun Giderme bölümüne bakın.**

## Nasıl Kurulur

### Aksesuarların Elektrikli Süpürgeye Takılması

//// "Klik" sesi gelene kadar

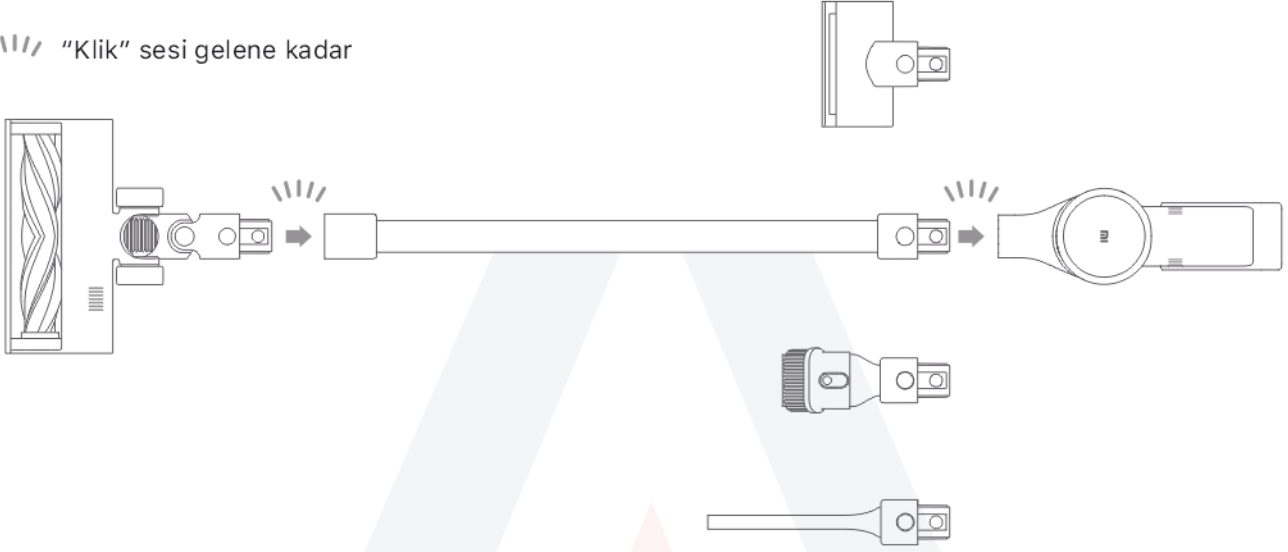

Not: Mini elektrikli fırça, uzatma çubuğu ile kullanılmamalıdır.

### 2'si 1 Arada Şarj ve Depolama Bağlantısını Takma

- 1) 2'si 1 arada şarj ve saklama aparatı, yakınlarda bir elektrik prizi bulunan serin ve kuru bir yere kurulmalıdır. Montajdan önce, montajın kurulacağı yerin hemen arkasındaki alanda herhangi bir kablo veya boru olmadığından emin olun.
- 2) Montaj şablonu etiketinin alt kısmı düz ve yerden en az 1,03 m yükseklikte olmalı ve üst kısmı üzerinde en az 30 cm boşluk olmalıdır.

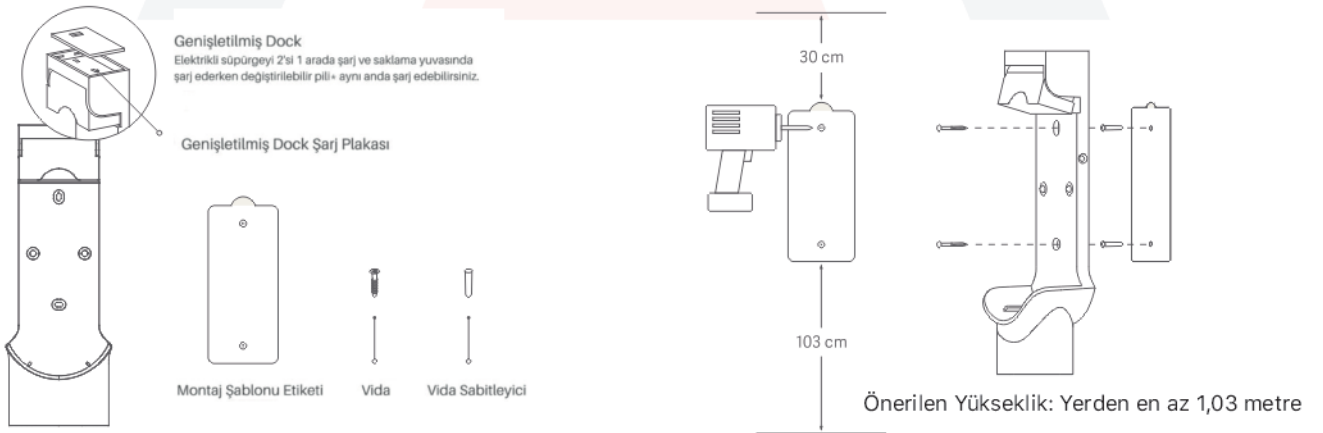

\* Değiştirilebilir pil dâhil değildir ve ayrıca satın alınır.

- 3) Montaj şablonu etiketindeki her bir delik işaretçisine bir delik açmak için 8 mm'lik bir matkap ucu olan bir elektrikli matkap kullanın, ardından her bir deliğe bir dübel takın.
- 4) 2'si 1 arada şarj ve saklama yuvasındaki montaj deliklerini duvardaki deliklerle hizalayın, ardından verilen vidaları kullanarak montajı duvara takın.

## Şart Etme

### Pil durumu göstergesi

○ Kapalı    ☀ Yanıp sönme    ● Açık

☀ ○ ○ Düşük pil

● ☀ ○ Yarım dolu pil

● ● ☀ Neredeyse tam dolu

● ● ● Tam dolu

Elektrikli süpürge tamamen şarj olduğunda, gösterge 5 dakika sonra kapanacak ve ardından elektrikli süpürge enerji tasarrufu moduna girecektir.

## Ekran

Ekrandaki sayı, şarj sırasındaki mevcut pil seviyesini yüzde olarak temsil eder. Sayı 100 olduğunda, pil tamamen şarj olmuştur.

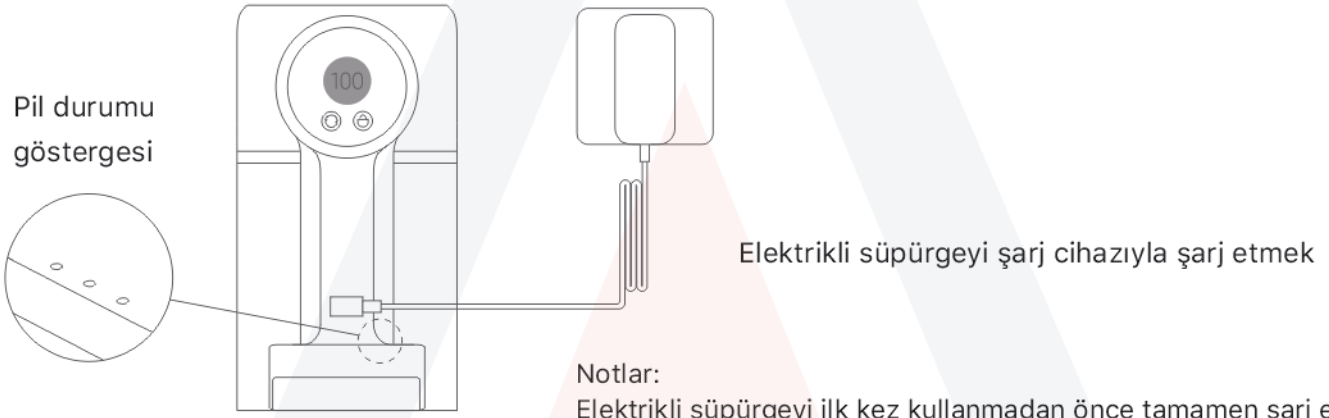

Pil durumu göstergesi

Elektrikli süpürgeyi şarj cihazıyla şarj etmek

### Notlar:

Elektrikli süpürgeyi ilk kez kullanmadan önce tamamen şarj edin. Bu yaklaşık 4 saat sürecektir. Elektrikli süpürge şarj olurken kullanılamaz.

Uzun süre en yüksek emiş seviyesinde vakumlama, pilin ısınmasına neden olarak şarj süresini uzatabilir. Elektrikli süpürgeyi şarj etmeden önce 30 dakika soğutmak daha iyidir.

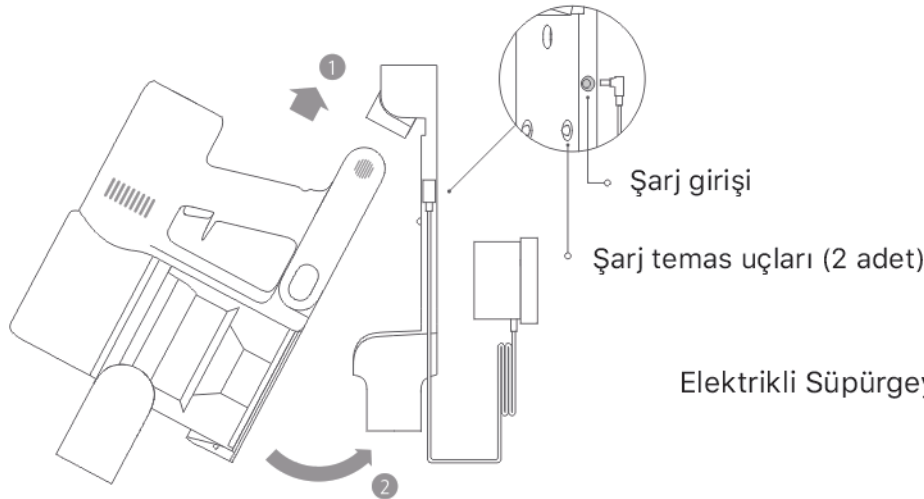

Elektrikli Süpürgeyi Şarj Yuvasında Şarj Etmek



## Nasıl Kullanılır

### Dil Ayarı

Dil listesini açmak için O düğmesini 3 saniye basılı tutun, ardından istediğiniz dili seçmek üzere dil arasında gezinmek için O düğmesine basın. Seçilen dili kullanmak için O düğmesini 2 saniye basılı tutun.

**Not:** 10 saniyeden uzun bir süre herhangi bir işlem yapılmazsa ekran kapanacaktır.

### Emme Seviyelerini Değiştirme

Eko, standart/otomatik ve yüksek güç emiş seviyelerini değiştirmek için düğmeye basın. Karşılık gelen emiş seviyesi ekranda vurgulanacaktır.

Yalnızca akıllı yüksek torklu fırça çubuğunu kullanırken, otomatik mod etkinleştirilecek ve ekranda "Otomatik" bildirim görünecektir. Elektrikli süpürge daha sonra emiş seviyesini zemin/fayans ve halı arasında otomatik olarak değiştirecektir.

**Not:** Elektrikli süpürgeyi temizlik sırasında istediğiniz zaman durdurun, yeniden başlatıldığında en son seçilen emiş seviyesini kullanmaya devam edecektir.

### Çalışma Modları

Elektrikli süpürge'nin iki çalışma modu vardır, temizlik ihtiyaçlarınıza göre istediğinizi seçebilirsiniz.

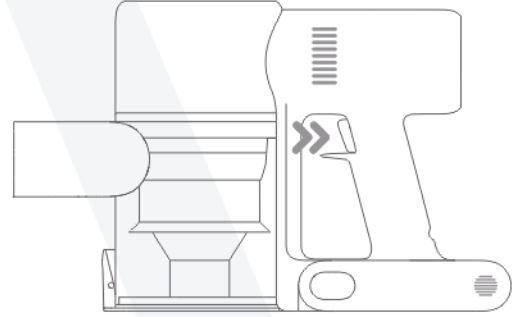

#### 1) Sürekli Olmayan Mod

Elektrikli süpürgeyi başlatmak için güç düğmesini basılı tutun, ardından durdurmak için bırakın.



Sürekli olmayan mod

#### 2) Sürekli Mod

Sürekli Modu etkinleştirmek için  düğmesine basın, ardından elektrikli süpürgeyi açmak için güç düğmesine  basın. Sürekli Moddan çıkmak için  düğmesine basın.

Sürekli Modun etkinleştirilmesi, elektrikli süpürge'nin, parmaklarınızı serbest bırakmanıza yardımcı olabilecek güç düğmesini basılı tutmak zorunda kalmadan sürekli çalışmasına olanak tanır.

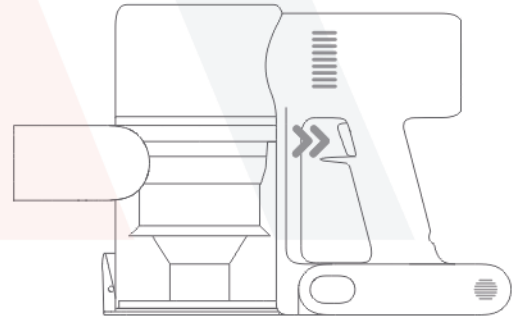

Sürekli olmayan mod



Sürekli mod

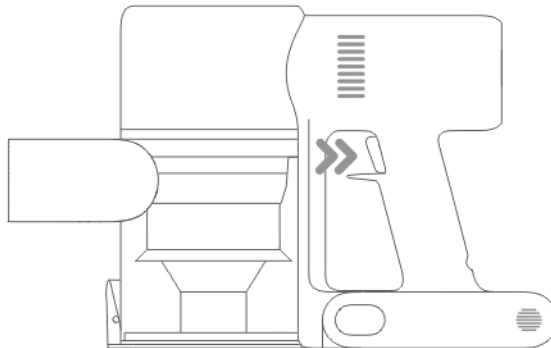

### Notlar:

Sürekli Modda, güç düğmesine basıldığında elektrikli süpürge bekleme moduna girecek ve düğmeye tekrar basıldığında çalışmaya devam edecektir.

Elektrikli süpürge 10 saniyeden fazla bekleme modunda kaldığında, ekranı kapanacak ve ardından elektrikli süpürge Sürekli Moddan çıkacaktır.

## Farklı Aksesuarlar Kullanmak

**2'si 1 Arada Fırça Başlığı:** Perdeleri, kanepeleri, araç içlerini, sehpaları vb. süpürmek için.

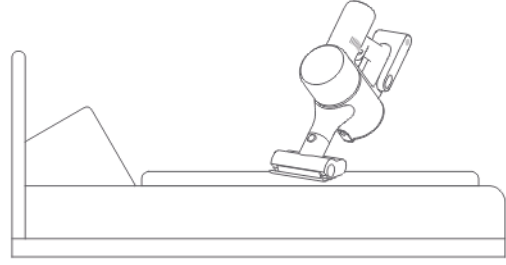
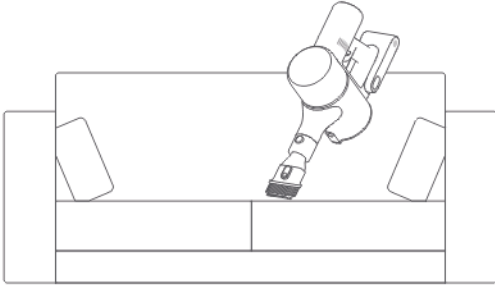

**Mini Elektrikli Fırça:** Kanepelerden, yatak takımlarından ve diğer kumaş yüzeylerden kiri, evcil hayvan tüylerini ve diğer inatçı kalıntıları temizlemek için.

### Notlar:

Dönen herhangi bir parça sıkışırsa, elektrikli süpürge otomatik olarak kapanabilir. Sıkışmış yabancı cisimleri çıkarın, ardından kullanmaya devam edin.

Motor aşırı ısındığında, elektrikli süpürge otomatik olarak kapanacaktır. Pil sıcaklığı normale dönene kadar bekleyin, ardından kullanıma devam edin.

**Aralık Başlığı:** Dar aralıkları ve kapılar, pencereler, süpürgelikler, köşeler, merdivenler vb. etrafındaki alanları süpürmek için.

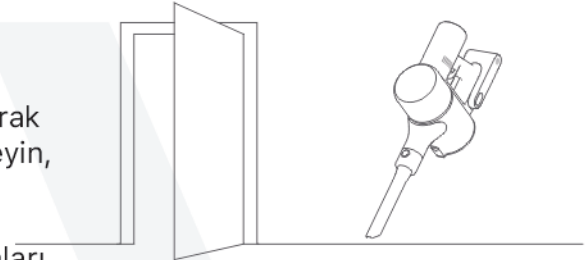

**Akıllı Yüksek Torklu Fırça Çubuğu:** Ahşap, mermer, fayans ve kısa halı gibi farklı zemin türlerini temizlemek için. Otomatik Mod etkinleştirildiğinde, elektrikli süpürge, yüzey tipine bağlı olarak emiş seviyesini otomatik olarak ayarlayabilir.

**Not:** Akıllı yüksek torklu fırça çubuğu doğrudan elektrikli süpürgeye takılabilir.

## Paspaslama İşlevini Kullanma

### Notlar:

Su haznesine kalıcı olarak zarar verebileceğinden üzerine basmayın.

Daha iyi bir sonuç için çok kirli zeminler paspaslamadan önce vakumlanmalıdır.

Paspaslama işlevini halı üzerinde kullanmayın.

Herhangi bir temizlik maddesi veya dezenfektan kullanmayın.

1) Paspas pedini nemlendirin ve fazla suyu sıkın, ardından su deposunun dibine sağlam bir şekilde takın.

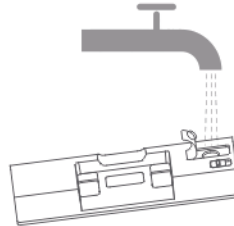
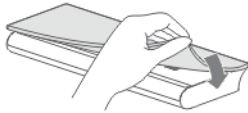

2) Su deposu tapasını açın, uygun miktarda temiz su ekleyin ve ardından tapayı kapatın.

3) Akıllı yüksek torklu fırça çubuğunu, her bir bileşen üzerindeki mıknatısları birbirine oturana kadar hizalayarak su deposuna takın.

4) Bu işlev, parke ve karo zeminleri süpürmek ve silmek için tasarlanmıştır.

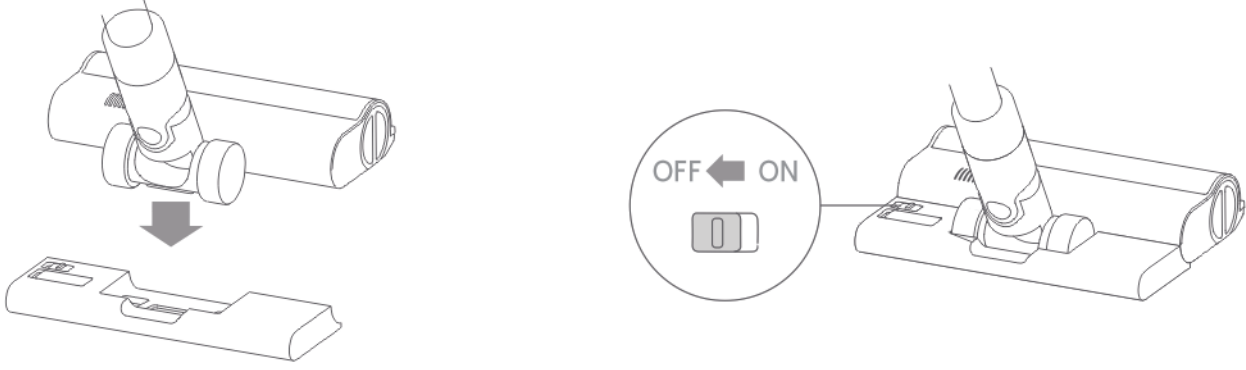

#### Notlar:

Su deposundaki küresel vana, ne kadar su dağıtılacağını kontrol eder. Küre hareketli bir parçadır ve kalkış ve duruş sırasında yuvarlanma sesi çıkarabilir. Bu normal. Kullanılmadığı zaman, lütfen anahtarı KAPALI konumda tutun.

## Koruma ve Bakım

### Bakım Önlemleri

Garantinizin geçersiz kalmaması için daima orijinal parçalar kullanın. Filtre, uzatma çubuğu veya akıllı torklu fırça çubuğu tıkanırsa, elektrikli süpürge kısa süre içinde çalışmayı durduracaktır. İşlevselliğini geri yüklemek için tıkanmış bileşeni temizleyin. Elektrikli süpürge uzun bir süre kullanılmayacaksa, tam olarak şarj edin ve elektrik bağlantısını kesin, ardından doğrudan güneş ışığından uzak, serin, düşük nemli bir ortamda saklayın. Pilin aşırı boşalmasını önlemek için elektrikli süpürgeyi en az üç ayda bir şarj edin.

### Elektrikli Süpürgeyi Temizleme

Elektrikli süpürgeyi yumuşak, kuru bir bezle silin.

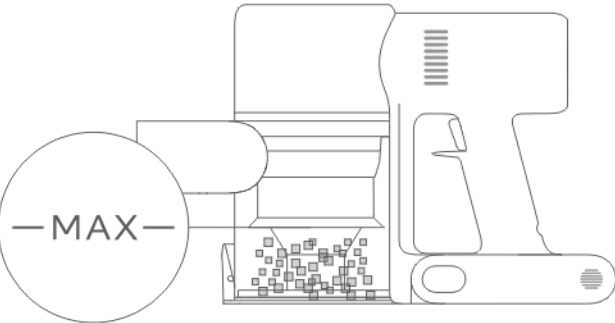
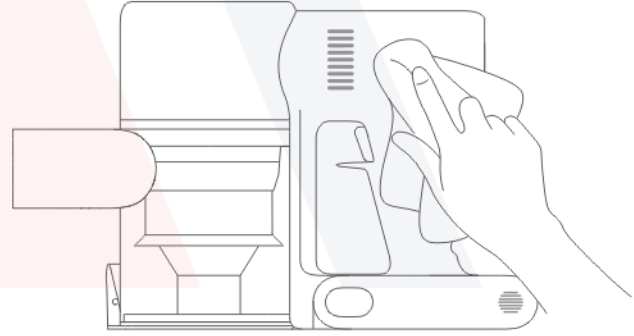

### Toz Bölmesinin, Ön Filtrenin ve Siklon Tertibatının Temizlenmesi

1) Toz bölümü "MAX" işaretine kadar doldurulursa, elektrikli süpürge'nin temizleme kabiliyeti azalacaktır. Performansı yeniden kazanmak için toz bölümünü zamanında boşaltın. Bölme'yi boşaltmadan önce elektrikli süpürge'nin elektrik bağlantısının kesildiğinden emin olun ve güç düğmesine basmayın.



2) Toz bölmesi alt kapağı serbest bırakma düğmesine basın, ardından içindekileri boşaltın.

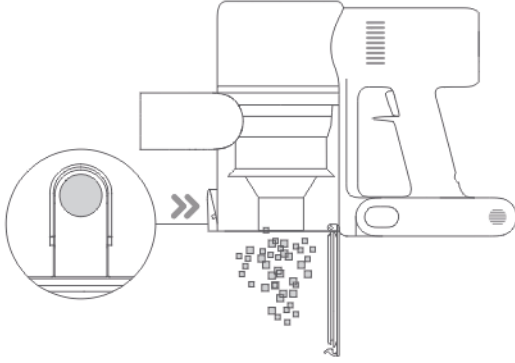

3) Toz bölmesi serbest bırakma düğmesini okla gösterilen yönde itin, ardından toz bölmesini elektrikli süpürgeден yavaşça çıkarın.



Toz Bölmesi Serbest Bırakma Anahtarı

4) Önce ön filtreyi çıkarın, ardından siklon tertibatının tutamağını kaldırın ve durana kadar saat yönünün tersine çevirin, ardından siklon tertibatını kaldırmak için çekerek çıkarın

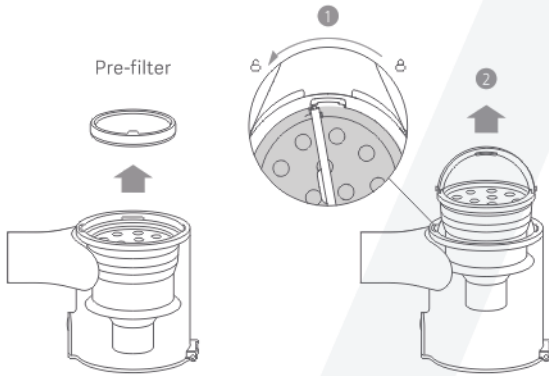

5) Ön filtreyi, siklon tertibatını ve toz bölmesini temizlenene kadar suyla durulayın, ardından her bir bileşeni en az 24 saat tamamen kuruması için bir kenara koyun.

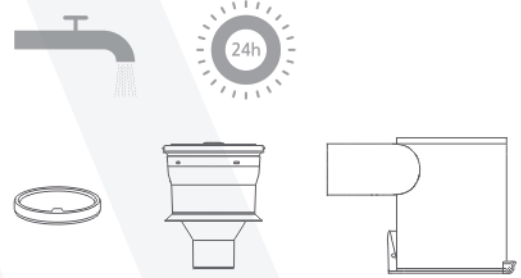

Ön filtre

Silikon Bölmesi

Toz Bölmesi

#### Notlar:

Toz bölmesi en az yılda bir kez durulanmalıdır.

Ön filtre ve siklon tertibatı her 3 ila 4 yılda bir temizlenmelidir.

Elektrikli süpürge nin temas noktalarını kirliyse yumuşak kuru bir bezle silin.

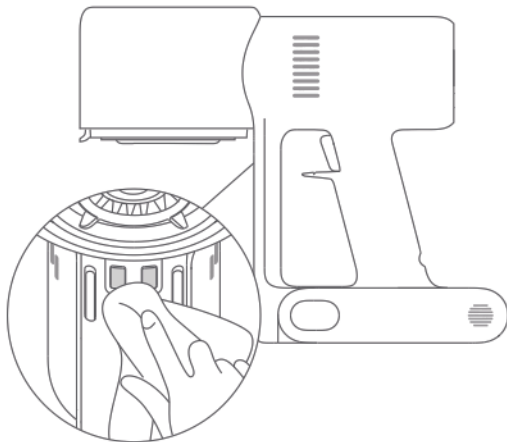

#### Notlar:

Toz bölmesini temizlemek için deterjan, cila veya oda spreyi kullanmayın.

Toz bölmesini, ön filtreyi veya siklon tertibatını bulaşık makinesinde veya çamaşır makinesinde temizlemeyin veya herhangi bir bileşeni kurutma makinesi, fırın, mikrodalga fırın veya açık ateş yakınında kurutmaya çalışmayın.

### Toz Bölmesi, Ön Filtre ve Siklon Tertibatını Takma

- 1) Siklon düzeneğini toz bölgesine dikey olarak yerleştirin ve siklon düzeneğinin tutacağına toz bölgesinin sol tarafındaki yuva ile aynı hizada olduğundan emin olun. Kolu kilitlenene kadar saat yönünde çevirin, ardından kolu aşağı çevirin.
- 2) Ön filtreyi ön tarafı yukarı bakacak şekilde siklon tertibatına yerleştirin.

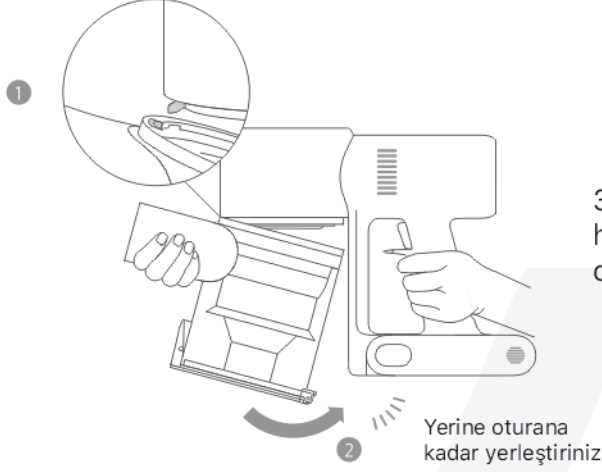
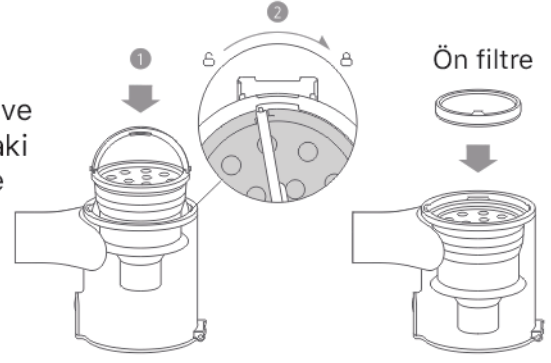

- 3) Toz bölgesini, yuvası elektrikli süpürgeye kipsle hizalanacak şekilde hafifçe eğin. Ardından, yerine oturana kadar toz bölgesini hafifçe itin.

### HEPA Filtresinin Temizlenmesi

**Not:** HEPA filtrenin her 4 ila 6 ayda bir temizlenmesi önerilir.



Toz Bölmesi Serbest Bırakma Anahtarı

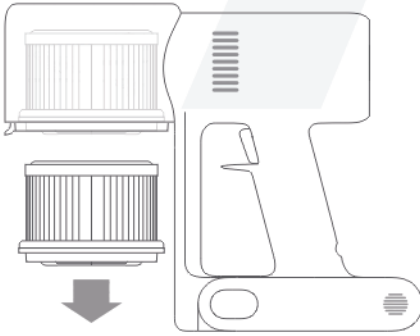

- 2) HEPA filtresini şekilde gösterilen yönde aşağı doğru çekerek elektrikli süpürgeye çıkarın.

- 3) HEPA filtreyi temiz su ile temizleyin. Filtrede kalan tüm tozu tamamen temizlemek için HEPA filtreyi 360° döndürdüğünüzden emin olun. Fazla kiri temizlemek için filtreye birkaç kez hafifçe vurun.

#### Notlar:

Filtreyi temizlemek için sadece temiz su kullanın. Deterjan kullanmayın.

HEPA filtresini fırça veya parmakla temizlemeye çalışmayın.

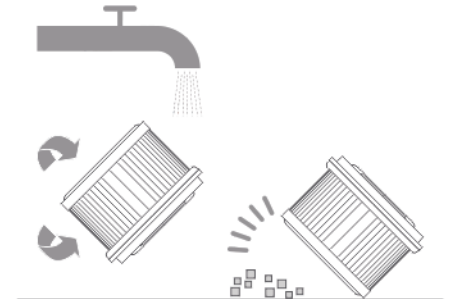

4) HEPA filtresinin en az 24 saat tamamen kurumasını bekleyin.

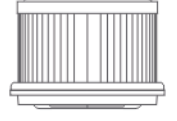

## HEPA Filtresini Takma

1) HEPA filtresini elektrikli süpürgeye yerleştirin ve şekilde gösterildiği gibi hafifçe bastırın.

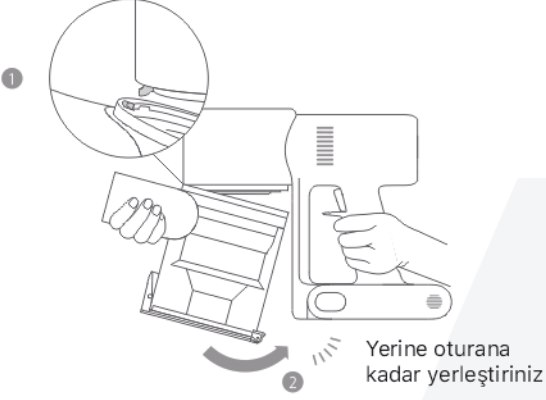
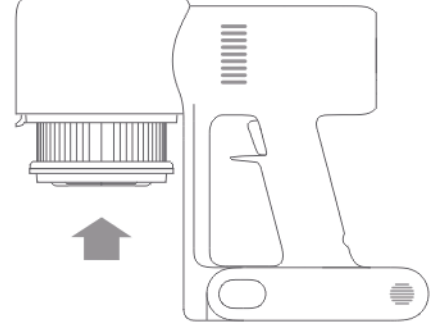

2) Toz bölmesini yeniden takın.

## Akıllı Yüksek Torklu Fırça Çubuğunu Temizleme

1) Kilidi durana kadar saat yönünün tersine çevirin, ardından döner fırçayı akıllı yüksek torklu fırça çubuğundan çıkarın.

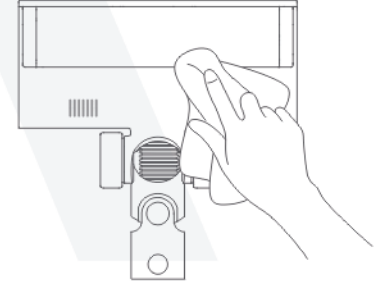
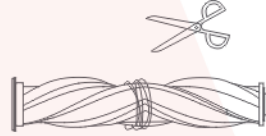
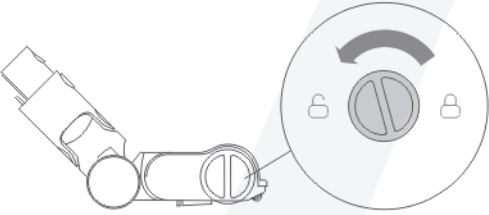

2) Rulo fırçanın etrafına dolanmış saç veya diğer kalıntıları kesmek ve çıkarmak için makas kullanın. Yuvadaki fazla tozu silin ve kuru bir bez veya kâğıt havlu kullanarak plastik kapağı temizleyin.

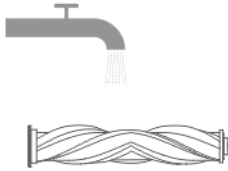

3) Uzun süreli kullanımdan sonra rulo fırça kirlenebilir ve yıkanmalıdır.

4) Yıkadıktan sonra rulo fırçayı iyi havalandırılmış bir alanda en az 24 saat dik tutarak iyice kurumasını bekleyin.

### Mini Elektrikli Fırçayı Temizleme

1) Bir klik sesi duyana kadar kilidi saat yönünün tersine çevirmek için bir bozuk para kullanın.

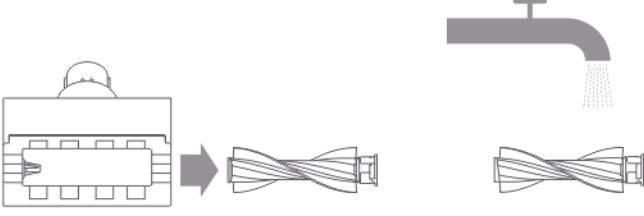
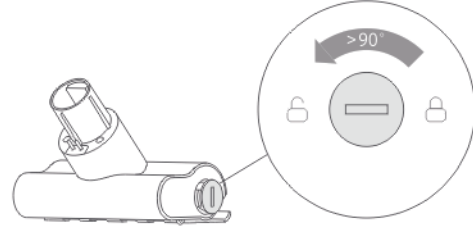

2) Rulo fırçanın kilidini açtıktan sonra, mini elektrikli fırçadan çıkarın, ardından rulo fırçayı durulayın ve temizleyin.

3) Yıkadıktan sonra rulo fırçayı iyi havalandırılan bir alanda en az 24 saat dik tutarak iyice kurumasını bekleyin.

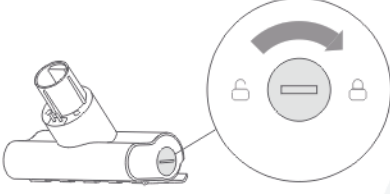

4) Rulo fırça kuruduktan sonra sökme adımlarını tersten uygulayarak tekrar takın.

### Su Deposu ve Paspas Pedinin Temizlenmesi

#### Notlar:

Elektrikli süpürge şarj olurken veya kullanılmadığında, küflenmeyi veya kalıcı kokuyu önlemek için su haznesini çıkarın ve kalan suyu boşaltın.

Optimum temizlik performansını sağlamak için artık su deposuna yapışmayan aşınmış veya hasarlı bir paspas pedi değiştirilmelidir.

1) Akıllı yüksek torklu fırça çubuğundan ayırmak için su tankını aşağı kaydırın.

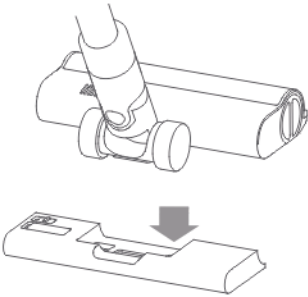

2) Su tankını boşaltın.

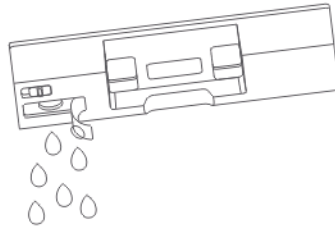

3) Paspas pedini su deposundan çıkarın.

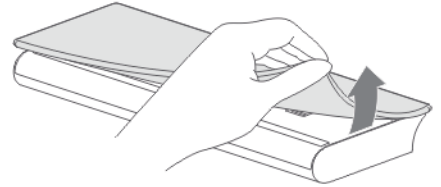

4) Paspas pedini temizleyin ve 24 saat kurumaya bırakın.

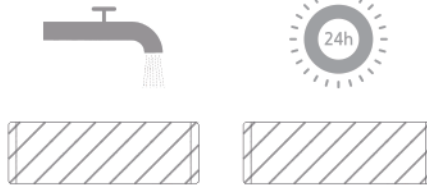

## Su Pınarı Filtresi

Su deposu suyu çok yavaş dağıtıyor veya tıkanır, su pınarı filtresi değiştirilmelidir. Optimum temizleme etkinliğini sağlamak için su kalitesine ve kullanım sıklığına bağlı olarak su pınarı filtrelerinin her 3 ila 6 ayda bir değiştirilmesi önerilir.

1) Her yuvanın sol ve sağ taraflarındaki eski su pınarı filtrelerini parmaklarınızı kullanarak dışarı kaydırın.

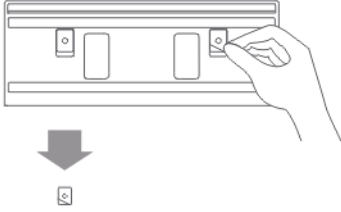

2) Yeni su pınarı filtrelerini takın ve doğru takıldıklarından emin olun.

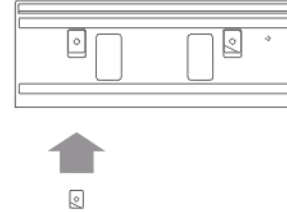

## Pil Paketi

Elektrikli süpürge, sınırlı sayıda yeniden şarj döngüsüne sahip, çıkarılabilir, şarj edilebilir bir lityum iyon pil paketi içerir. Uzun süreli kullanımdan sonra pil takımı artık şarj tutmayabilir. Bu olursa, pil takımının kullanım ömrünün sonuna geldiği ve değiştirilmesi gerektiği anlamına gelir.

1) Pil paketi serbest bırakma düğmesine basın ve pil paketini resimde gösterildiği gibi sağa doğru kaydırarak çıkarın.

2) Yeni pil takımını takın.

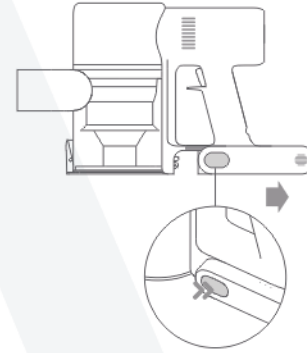

## Özellikler

Elektrikli Süpürge			
Model	MJSCXCQPT	Anma Gerilimi	25.2V
Şarj voltajı	30.8V	Nominal Kapasite	3000 mAh
Güç	450W	Toz Bölmesi Kapasitesi	Maks. 0.6L
Şarj Süresi	Yaklaşık 4 saat	Net Ağırlık	4.2 kg
Öge Boyutları	1286x214x256mm		

Lityum pil paketi çevreye zararlı maddeler içerir. Elektrikli süpürgeyi atmadan önce, lütfen önce pil takımını çıkarın, ardından kullanıldığı ülke veya bölgenin yerel yasa ve yönetmeliklerine uygun olarak atın veya geri dönüştürün.

Akıllı Yüksek Torklu Fırça Çubuğu		Mini Elektrikli Fırça	
Model	G10-01	Model	1C-02
Anma gücü	40 W	Anma gücü	20W
Anma Gerilimi	25.2 V	Anma Gerilimi	25.2V



Şarj Cihazı			
Tarafından Üretildi	Zhongshan Baolijin Electronics Co. Ltd.	Ortalama Aktif Verimlilik	%87.5
Model	BLJ24W308080P-V	Düşük Yükte Verimlilik (%10)	%77.9
Giriş	100-240V ~ 50/60 Hz 0.8A	Yüksüz Güç Tüketimi	0.10W
Çıkış	30.8V --- 0.8A 24.6W		

Şarj Edilebilir Lityum İyon Pil			
Batarya Modeli	P2046-7S1P-BC/P2046-7S1P-BCA	Nominal Kapasite	3000 mAh
Nominal Voltaj	25.2V ---	Değerlendirilmiş kapasite	2800 mAh
Enerji	70.56 Wh		

Bu sembolü taşıyan tüm ürünler, sınıflandırılmamış evsel atıklarla karıştırılmaması gereken atık elektrikli ve elektronik ekipmanlardır (2012/19/EU direktifinde olduğu gibi WEEE). Bunun yerine, atık ekipmanınızı, atık elektrikli ve elektronik ekipmanın geri dönüştürülmesi için hükümet veya yerel makamlar tarafından atanan belirlenmiş bir toplama noktasına teslim ederek insan sağlığını ve çevreyi korumalısınız. Doğru imha ve geri dönüşüm, çevreye ve insan sağlığına olası olumsuz sonuçların önlenmesine yardımcı olacaktır. Bu tür toplama noktalarının konumu ve hüküm ve koşulları hakkında daha fazla bilgi için lütfen kurulumcu veya yerel yetkililerle iletişime geçin.









## Hatalar, Nedenler ve Çözümleri

Hata	Muhtemel Neden	Çözüm
Elektrikli süpürge çalışmıyor.	Düşük batarya ya da bitmiş batarya.	Elektrikli süpürgeyi tamamen şarj edin ve ardından kullanmaya devam edin.
	Bir tıkanıklık tarafından tetiklenen aşırı ısınma koruma moduna girer.	Elektrikli süpürge soğuyana kadar bekleyin ve ardından yeniden etkinleştirin.
	Emme açıklığı veya hava yolu geçişi engellendi.	Emme açıklığındaki veya hava yolu geçişindeki tıkanıklıkları temizleyin.
Emiş gücü az.	Toz bölmesi dolu ve/veya filtre tıkalı.	Toz bölmesini boşaltın ve filtreyi temizleyin.
	Akıllı yüksek torklu fırça çubuğu ve/veya uzatma çubuğu bloke edilmiştir.	Akıllı yüksek torklu fırça çubuğundaki ve/veya uzatma çubuğundaki tüm tıkanıklıkları giderin.
Motor garip bir ses çıkarıyor.	Ana emme açıklığı veya uzatma çubuğu tıkalı.	Ana emme açıklığındaki veya uzatma çubuğundaki tüm tıkanıklıkları temizleyin.
Elektrikli süpürgeyi açtıktan sonra ilk gösterge kırmızı.	Pil takımı hasarlı.	Bakımı ayarlamak için lütfen satış sonrası servisle iletişime geçin.
Elektrikli süpürgeyi şarj ederken ilk gösterge kırmızı renkte yanıp sönüyor.	Şarj cihazı uyumsuz.	Elektrikli süpürgeyi şarj etmek için yalnızca orijinal şarj cihazını kullanın.
Pil göstergesi şarj olurken yanmıyor.	Şarj cihazı elektrikli süpürgeye bağlı değil.	Şarj cihazının doğru şekilde takıldığından emin olun
	Pil tamamen şarj oldu ve uyku moduna geçti	Elektrikli süpürge normal olarak kullanılabilir
	Yukarıdaki iki olasılığı göz ardı ettikten sonra sorun devam ederse, yardım için lütfen satış sonrası servisle iletişime geçin.	
Pil yavaş şarj oluyor.	Pil sıcaklığı çok düşük veya çok yüksek.	Pil sıcaklığı normale dönene kadar bekleyin, ardından kullanıma devam edin.
Su pınarı suyu dağıtmıyor veya suyu yavaş veriyor.	Su pınarı filtresi tıkalı.	Su pınarını temizleyin veya değiştirin.
	Paspas pedi kirli.	Paspas pedini temizleyin veya değiştirin.

## Sorun Giderme

Elektrikli süpürge düzgün çalışmıyorsa, ekran bir hata mesajı gösterecektir. Hata mesajına göre çözümünüzü bulmak için lütfen aşağıdaki sorun giderme tablosuna bakın.

Hata Simgesi	Hata Mesajı	Çözüm
	Havayolu Tıkalı	Toz bölmesindeki, uzatma çubuğundaki ve/veya akıllı yüksek torklu fırça çubuğundaki tüm tıkanıklıkları giderin.
	Düşük Pil	En kısa sürede şarj edin.
	Rulo Fırça Sıkışmış	Rulo fırçaya takılan saç ve diğer kalıntıların nasıl temizleneceğine ilişkin talimatlar için Koruma ve Bakım bölümünün altındaki "Akıllı yüksek torklu fırça çubuğunun temizlenmesi" bölümüne bakın.
	Pil Tükenmiş	En kısa sürede şarj edin.
	Pil Aşırı Isınmış	Kullanıma devam etmeden önce pil sıcaklığının normale dönmesini bekleyin.
	Hata	Hatayı düzeltmek için lütfen yetkili servisle iletişime geçin.
	Filtre Takılı Değil	HEPA filtresinin ve ön filtrenin doğru takıldığından emin olun.

**DELTA** | SERVİS

Bu kılavuz **Delta Teknik Servis** tarafından hazırlanmıştır.

Ürününüzün Garanti Durumunu [www.deltaservis.com.tr](http://www.deltaservis.com.tr) web sitemizden Garanti Sorgulama bölümünü kullanarak sorgulama yapabilirsiniz. Eğer, sahip olduğunuz IMEI/SERI numarası, 15 karakterden kısa ise, başına eksik karakter sayısı kadar 0 (sıfır) ekleyerek 15 karaktere tamamlayabilirsiniz.

### Müşteri Hizmetleri

**Çağrı Merkezi:** 0850 532 0 500

**İnternet Sitesi:** [www.deltaservis.com.tr](http://www.deltaservis.com.tr)

**E-posta adresi:** [info@deltaservis.com.tr](mailto:info@deltaservis.com.tr)

**Whatsapp Destek Hattı:** 0532 095 06 52

  DeltaServisOfficial