



# MI VACUUM MOP 1C KULLANIM KILAVUZU

Güvenlik sebepleriyle lütfen kılavuzu dikkatlice okuyunuz.

## Mi Robot Vacuum-Mop 1C'yi tercih ettiğiniz için teşekkür ederiz.

Mi Robot Vacuum-Mop 1C, akıllı her şeyi bir arada toplayan, kolaylık ve temizliği birlikte son düzeyde olan bir temizleyicidir. Yüksek hassasiyete sahip hareket sensörleri ve yenilikçi görsel navigasyon sistemi ile donatılmıştır. Bunlar sayesinde Mi Robot Vacuum-mop hızlıca bulunduğu ortamın haritasını çıkartarak geçmesi gereken temizlik rotasyonlarını çıkartır. Sezgisel engel tespit etme ve yüksek tekerlek açıklığı sayesinde, cihaz kolayca karmaşık evlerde bile gezinebilir. Bir temizleme görevi bittikten sonra, Mi Robot Vacuum-Mop otomatik olarak şarj istasyonuna döner, bu şekilde size başlangıçtan bitişe kadar sorunsuz bir hizmet sunar. Yüksek emme gücü ve elektronik kontrollü su emme sistemi sayesinde, Mi Robot Vacuum-Mop ön taraftan süpürürken arka tarafı ile paspaslayarak her seferinde nefes kesici sonuçlar doğurur. Mi Home uygulaması sayesinde evin temizlenen noktalarını rahatlıkla görebilir, temizlik zamanlarını ayarlayabilir ve temizlik modunu yalnızca bir düğmeye basarak değiştirebilirsiniz. Mi Robot Vacuum-Mop'u tercih ettiğiniz için teşekkür ederiz, geleceğin akıllı yaşamına hoş geldiniz.

Bu kılavuzu cihazı kullanmadan önce dikkatlice okuyunuz ve gelecek referanslar için muhafaza ediniz.

## Güvenlik Bilgileri

Navigasyon ve konumlandırma için, temizlik sırasında cihazın kamerası mesafesi görüş mesafesi içerisinde bulunan ilgileri toplar. Lütfen bütün kişisel bilgilerinizin şifreli bir şekilde korunduğuna emin olunuz.

### Kullanım kısıtlamaları

Bu cihaz yalnızca evlerde yüzey temizleme içindir. Dışarıda, sert bir zemine sahip ya da ticari ya da sanayi tipi yerlerde kullanmayın.

Deniz seviyesinin atında her hangi bir koruma olmadan cihazı kullanmayınız.

Cihazı 40° üzeri ya da 0° altında kullanmayınız.

Yerde bulunan kabloları cihazın çekmesini engellemek için kaldırınız.

Cihazın zarar görmemesi için yerde bulunan kırılğan ya da küçük nesnelere kaldırınız.

Bu cihaz 8 yaşından büyüklerin, fiziksel ya da zihinsel gelişimini tamamlamış kişiler için uygundur. Kısıtlı deneyimi ya da bilgisi olan kişilerin, tehlikeli durumlar oluşmaması için gözetim altında kullanılması tavsiye edilir. Eğer cihazın bakım ve onarımı çocuklar tarafından yapılıyorsa, gözetim altında olduğundan emin olunuz.

Çocukların bu cihaz ile oynaması uygun değildir. Çocukların ve evcil hayvanlarınızın cihazın çalışır durumda olduğu sırada güvenli bir mesafede olduğundan emin olunuz.

Cihazı çocuklarınızın ulaşamayacağı bir mesafede olduğundan emin olunuz.

Cihazın şarjı ya da çalışır durumda olduğu sırada üzerine her hangi bir şey yerleştirmeyin.

Saçlarınızı, parmaklarınızı ya da diğer uvuzları yaralanmalardan kaçınmak için cihazdan uzak tutunuz.

Cihazı yakıcı maddeler üzerinde kullanmayınız.

Cihaz ile sert ya da kesici maddeleri temizlemeyiniz.

Cihazın bakımı ya da temizlenmesi sırasında çalışmadığından ya da şarja takılı olmadığından emin olunuz.

Cihazın hiçbir yerini ıslak bir bez ya da sıvı ile silmeyiniz.

Lütfen cihazı kılavuzda belirtilenlere uygun şekilde kullanınız. Cihazın kayıp ve ya hasar durumdan kullanıcılar sorumludur.

## Pil ve şarj olma

Her hangi bir üçüncü parti pil, şarj cihazı ya da şarj standı kullanmayınız. Sadece CDZ1902 unitesini kullanınız.

Lütfen pili ya da şarj cihazını kendiniz sökmeye, tamir etmeye ya da modifiye etmeye çalışmayınız.

Şarj standını sıcak yüzeylere yakın bir yere yerleştirmeyin.

Şarj standını ıslak bir bezle silmeyin ya da elleriniz ıslak iken elinize almayın.

Cihazın pillerini uygunsuz bir şekilde imha etmeyin. Gereksiz piller geri dönüşüm tesislerine gönderilmelidir.

Eğer güç kablosu kırılmış ya da zarar görmüşse, kullanmayı bırakın ve satış sonrası servisiniz ile görüşün.

Cihazın taşıma sırasında kapalı ve orijinal kutusunda olduğundan emin olunuz.

Eğer cihaz belli bir süre kullanılmamış ise cihazı tamamen şarj ederek kapatın ve soğuk nemli bir yere bırakınız. Bu uygulamayı her 3 ayda bir tekrar ediniz.

Cihazın bataryaları yalnızca satış sonrası servis tarafından nitelikli kişiler tarafından değiştirilmelidir.

## Ürüne Genel Bakış

Vacuum-Mop

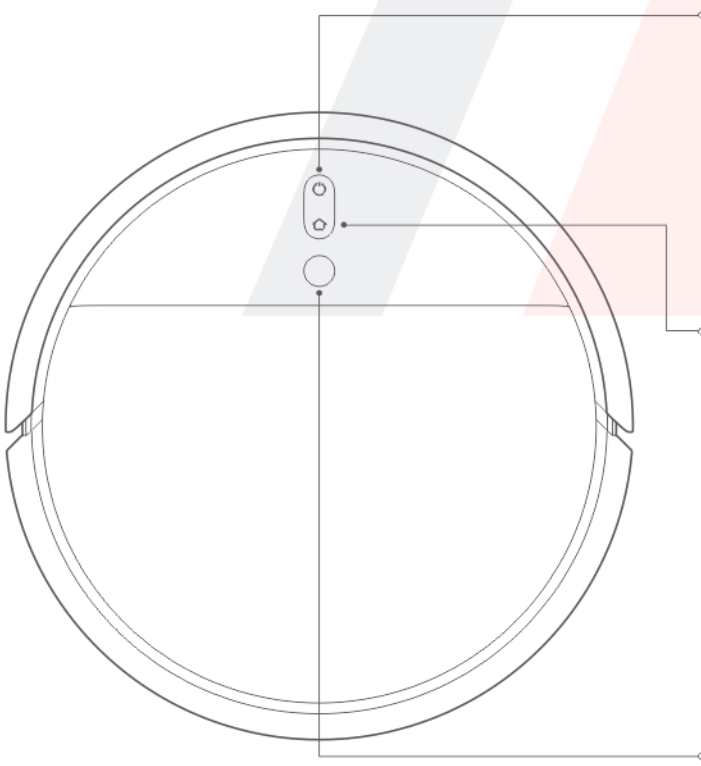

### 🔌 Güç /Temizlik Düğmesi

Güç Açıp/Kapatma düğmesi: Basın ve 3 saniye bekleyim  
Temizleme: cihaz açıldıktan sonra başlatma tuşuna basın

### Durum belirtme ışığı

Beyaz: Temizleniyor ya da Temizleme işlemi tamamlandı  
Yanıp Sönen Beyaz: Temizleme Duraklatıldı  
Yanıp Sönen Mavi: Bağlantı Hatası  
Yanıp Sönen Turuncu: Hata

### 🏠 Nokta Temizleme/Şarj Standı Düğmesi

Cihazı şarj cihazına göndermek için düğmeye basınız.  
Nokta temizleme modu için 3 saniye basılı tutunuz.

### Durum Belirtme Işığı

Yanıp Sönen Beyaz: Cihaz şarj standına geri dönüyor (Şarj Normal Seviyede)  
Yanıp Sönen Turuncu: Cihaz Şarj Standına Geri Dönüyor (Şarj Düşük Seviyede)  
Yanan Beyaz: Şarj Oluyor (Şarj Normal Düzeyde)  
Yanan Turuncu: Şarj Oluyor (Şarj Düşük Seviyede)  
Beyaz: Şarj Olma Tamamlandı  
Not: Cihazı Duraklatmak ve Şarj Standına dönmesi ya da Belli Bir yeri temizlemek için her hangi bir tuşa basınız.

### Görsel Navigasyon Sensörü

Wifi sıfırlama:  
Güç düğmesine 🔄 ve şarj standı düğmesine 🏠 aynı anda 3 saniye boyunca basın.

## Aksesuarlar

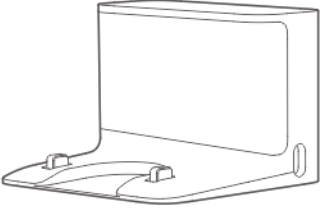

Şarj Standı



Temizlik Aparatı

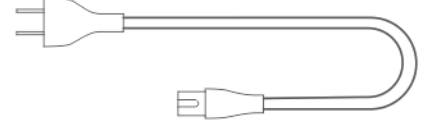

Güç Kablosu

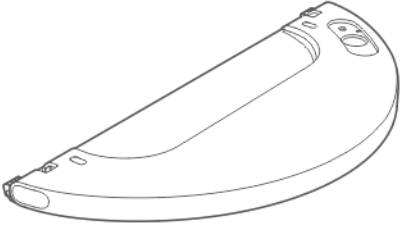

Su haznesi

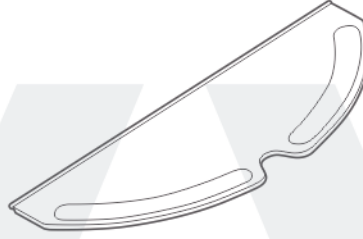

Paspas Padi

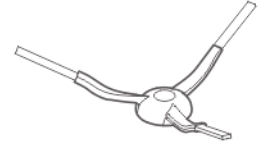

Yan Fırça

Toz Haznesi

Süpürge

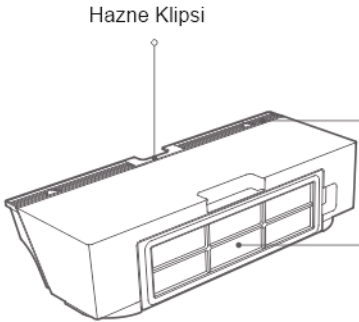

Hazne Klipsi

Hazne Kapağı

Filtre

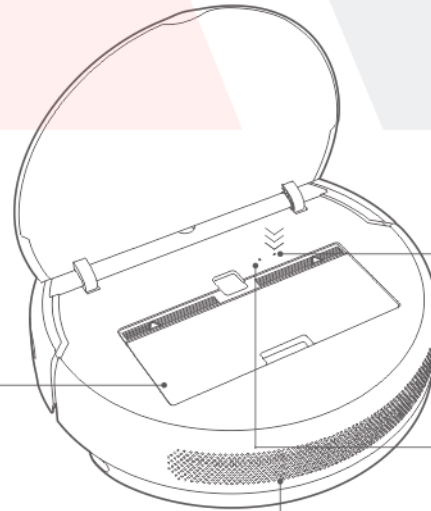

Wifi göstergesi

Açık: Wifi Bağlı

Yavaşça yanıp sönen: Wifi bağlanıyor

Hızlıca Yanıp Sönme: Bağlandı

Sıfırlama Düğmesi:

Fabrika ayarlarına döndürmek için butona basılı tutun

Hava Çıkış Delikleri/Hoparlör

## Robot ve Sensörler

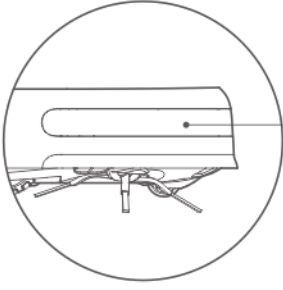

Kızıl ötesi belirleme sensörü

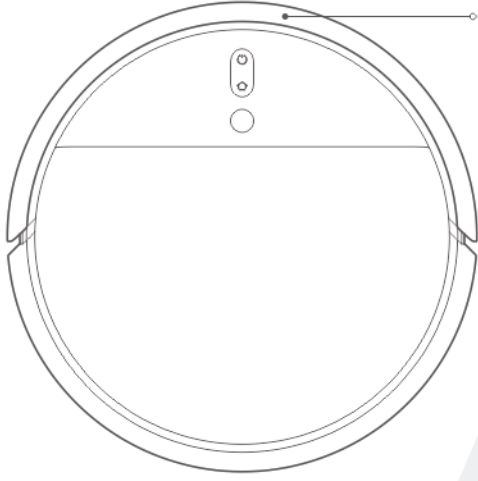

Çarpışma Sensörü

## Şarj Standı

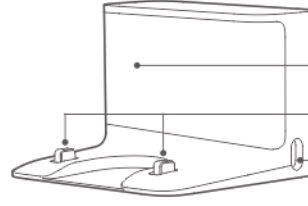

Sinyal Alıcısı

Şarj temas noktaları

Güç Portu

## Tırmanma Sensörü

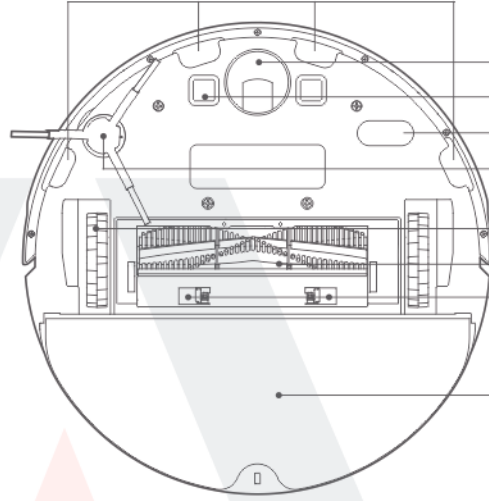

Çok Yönlü Tekerlek

Şarj Noktaları

Hareket Sensörü

Yan Fırça

Ana Tekerlek

Fırça

Fırça Kapağı Klipsi

Su Tankı

## Kurulum Rehberi

**1. Şarj standını duvara yaslı bir şekilde yerde duracak şekilde yerleştirin ve şarj kablosunu takın.**

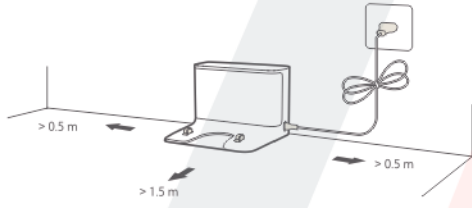

Not: Şarj standının yanlarında 0.5 m ve önünde 1.5 metre boşluk olduğundan emin olunuz. Şarj kablosunu standı bağladıktan sonra fazla kalan kabloyu cihaza sıkışmaması için bağlayınız.

**2. Cihazı açın ve şarj edin**

Güç düğmesine  basın ve basılı tutun. Güç düğmesi ışığı açılınca cihazı şarj istasyonuna yerleştirin ve şarj edin.

Not: Eğer cihaz açılmıyorsa pili zayıftır, cihazı direk şarj istasyonuna yerleştirin ve şarj olmasını bekleyin.

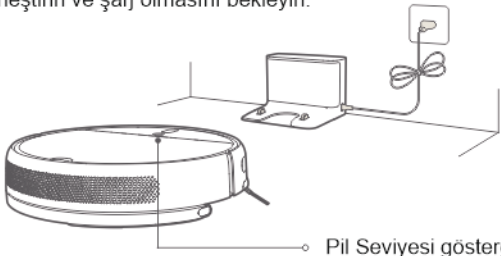

Pil Seviyesi göstergesi



Beyaz: Pil %15 den fazla  
Turuncu: Pil %15 den az

**3. Mi Home Uygulaması ile bağlanma**

Bu ürün Mi Home Uygulaması ile çalışır. Cihazınızı kontrol edin ve Mi Home uygulamasını kullanarak diğer akıllı ev aletleriniz ile birlikte Mi Home uygulaması üzerinden eşleştirin. Uygulamayı indirmek için sayfa da bulunan karekodu okutabilirsiniz. Ya da uygulama mağazası üzerinden Mi Home uygulamasını aratın. Mi Home uygulamasını açın ve "+" ya basın çıkan talimatları takip ederek ürününüzü tanıtırın.



## Wifi Sıfırlama

Telefonunuz ve cihaz arasında modem, yanlış pasaport ya da benzeri sorunlardan dolayı kopukluklar yaşıyorsanız cihazın koruma wifi sıfırlama düğmesi için cihazın koruma kapağını açınız. Aynı anda güç düğmesi  ve şarj standı düğmesine  "Internet bağlantısı için bekleniyor" uyarısını duyana kada basmaya devam edin. Wifi ışığı yavaşça yanıp sönmeye başladığında, cihazın internet bağlantısı sıfırlanmıştır.



#### 4.Paspal modülünü yerleştirme

a. Paspas modülünü yerleştirin: Paspas pedini nemlendirin ve fazla suyu akıtın. Yerine güvenli bir şekilde yerleşene kadar pedi bütün yol boyunca kaydırın.

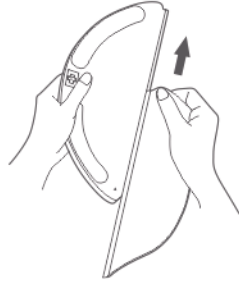

b. Su tankını doldurmak: Su tankı kapağını açın, tankı su ile doldurun, güvenli bir şekilde kapağı kapatın.

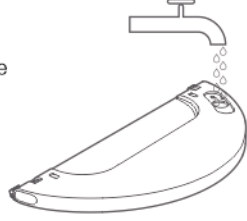

c. Paspas modülünü yerleştirme: Paspas modülünü ok yönünde hizalayın ve modülü cihazın arka tarafına klik sesi gelene kadar itin.

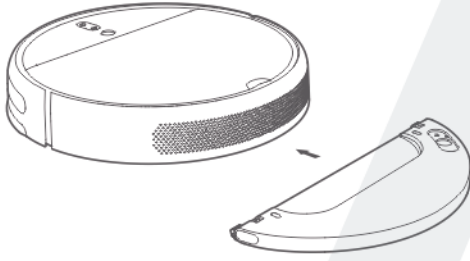

#### 5.Temizlemeye Başlayın

Güç göstergesi beyaz halde yanmaya başladığında cihaz tamamen şarj olmuştur. Cihazın güç düğmesine  basın ya da Mi Home uygulaması üzerinden temizliğe başlayın.

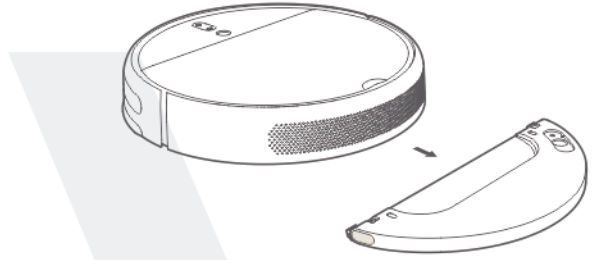

#### 6.Paspas Modülünü çıkartın

Cihaz temizliği bitirdiğinde ve şarj standına döndüğünde klipslere baskı uygulayarak modülü yavaşça çıkartın.





## NASIL KULLANILIR?

### Açma / Kapama

Cihazı açmak için açma düğmesine  basılı tutun. Güç düğmesi beyaza döndüğü zaman cihaz bekleme modundadır. Cihazı kapatmak için güç düğmesine  cihaz durana kadar basılı tutun. Cihaz temizlik görevini bitirdiğinde duracaktır.

### Duraklatma

Cihazı duraklatmak için herhangi bir düğmeye basın. Temizliğe geri başlamak için güç düğmesine  basın. Şarj standı düğmesine  basarak görevi bitirebilir ve cihazı şarj istasyonuna gönderebilirsiniz.

### Temizleme

Temizliğe başlamak için güç düğmesine  basın. Cihazı duraklatmak için her hangi bir düğmeye basın.

Not: Eğer cihazınız çalışmıyorsa şarj seviyesi düşüktür. Lütfen cihazı şarja takınız. Eğer cihaz düşük pil seviyesinde başlatılırsa cihaz otomatik olarak şarj istasyonuna gidecektir. Cihazın şarjı tam dolduktan sonra temizliğe başlayacaktır. Eğer cihazın temizlik süresi 10 dakikadan az sürerse bölgeyi ikinci bir defa temizler.

### Temizleme Metodu

Etkinleştirdikten sonra, cihaz otomatik olarak oda içerisinde s şeklinde hareket edecektir ve odayı tam bir şekilde temizleyecektir. Cihaz temizlik görevini bitirdiğinde otomatik olarak şarj standına gidecektir.

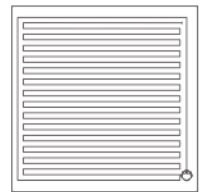

### Şarj Etme

**Otomatik mod:** Cihaz temizlik sonrası otomatik olarak şarj istasyonuna döner.

**Manuel Mod:** cihaz durduktan sonra şarj standı düğmesine  basarak cihazı şarj için gönderebilirsiniz.

Cihaz şarj standı üzerinde iken şarj standı düğmesi  beyaz bir şekilde yanıyor cihaz şarj oluyor.

Turuncu ışık: Cihazın şarjı %15 den az. Beyaz ışık: Cihazın şarjı %15 den fazla.

Not: cihaz şarj standını bulamadığı takdirde orijinal temizlik pozisyonuna geri döner. Eğer böyle bir şey ile karşılaşırsanız cihazı standta kendiniz yerleştirin.

Cihaz bekleme modunda iken şarj standı butonuna  3 saniye boyunca basarak bölge temizlik modunu aktif edebilirsiniz. Bu moda cihaz 1.5mx1.5m'lik alanı temizleyecektir. Bölge temizlemesi bittiğinde cihaz otomatik başlangıç konumuna gelecek ve kapanacaktır.

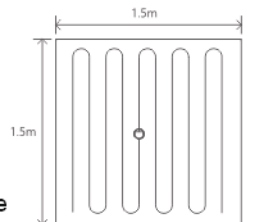

## Temizlik Sırasında Su Ekleme yada Paspası Temizleme

Eğer cihaza daha fazla su eklemeniz gerekirse her hangi bir tuşa basarak cihazı bekleme moduna getirin. Cihaza su ekledikten ya da paspası temizledikten sonra yerine yerleştirin ve cihazın temizlemeye devam etmesi için güç düğmesine  basın.

## Hata Durumu

Eğer cihaz çalışırken hata verirse güç düğmesi turuncu bir şekilde yanmaya başlayacak ve bir alarm sesi duymaya başlayacaksınız. Sorunu çözmek için lütfen "Sorun giderme" bölümüne bakın.

Not: Her hangi bir müdahale olmadığı takdirde cihaz 10 dk içinde uyku moduna geçecektir. Eğer cihaz bir hata ile karşılaşarsa, cihazı şarj standına yerleştirin ve bu şekilde hali hazırda ki görev bitecektir.

## Uyku Modu

Cihaz her hangi bir işlem yapmadığı takdirde 10 dk içinde uyku moduna geçecektir. Cihazı uyandırmak için her hangi bir düğmeye basınız.

Not: Cihaz tam şarj olana kadar uyku moduna geçmez.

## Şarj Standı

Standı zemine duvara yaslanmış bir şekilde yerleştirin. Standı yerleştirmeden önce yanlarında 0.5 m ve ya daha fazla ve önünde de 1.5 m ya da daha fazla boşluk olduğundan emin olunuz. Cihazın telefonunuz ile eşleştiğinden ve şarj standının wifi bölgesi içerisinde olduğundan emin olunuz.

Not: Şarj standını güneş ışığı almayacak şekilde, herhangi bir obje ile bloke edilmediğinden ve sinyal düzeyinin iyi olduğu bir yere yerleştirdiğinizden emin olunuz.

## Genel Bakım

### Ana Fırça

1. Cihazı ters çevirin ve klipsleri sıkıştırıp fırça kapağını çıkartın
2. Fırçaları cihazdan çıkartın ve fırça yatağını temizleyin.
3. Paket içerisinde bulunan fırça temizleme aleti ile fırçayı temizleyiniz.
4. Fırçayı tekrar yerleştirerek klipsler oturana kadar bastırın.

Not: Fırçayı haftalık olarak temizlenmesi ve 6 ile 12 ayda bir değiştirilmesi tavsiye edilir.

## Zamanlanmış Temizlik

Mi Home uygulamasını kullanarak cihazın hangi aralıklar ile çalışacağını ayarlayabilirsiniz. Belirlenen sürelerde cihaz otomatik olarak temizliğe başlayacaktır ve çalışması bittiğinde şarj istasyonuna geri dönecektir.

## Temizlik Modu

Cihazda tanımlı 4 adet temizlik modu bulunmaktadır. Bunlar: Sessiz, Standart, Güçlü ve Turbodur. Cihaz da Standart mod varsayılandır.

## Rahatsız Etme Modu

Rahatsız etme modu cihazın otomatik olarak temizliğe başladığı ve bittiği takdirde otomatik olarak şarj istasyonuna döndüğü moddur. Bu modu uygulamanız üzerinden istediğiniz gibi ayarlayabilirsiniz.

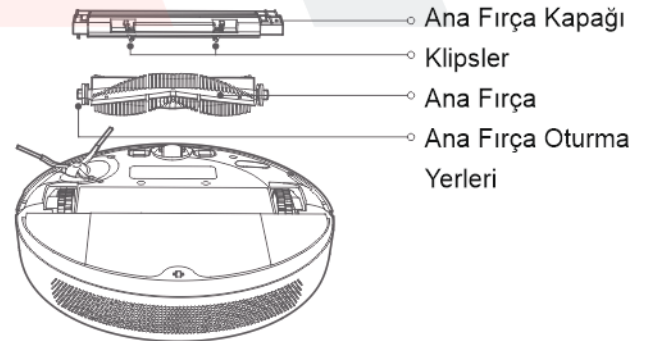
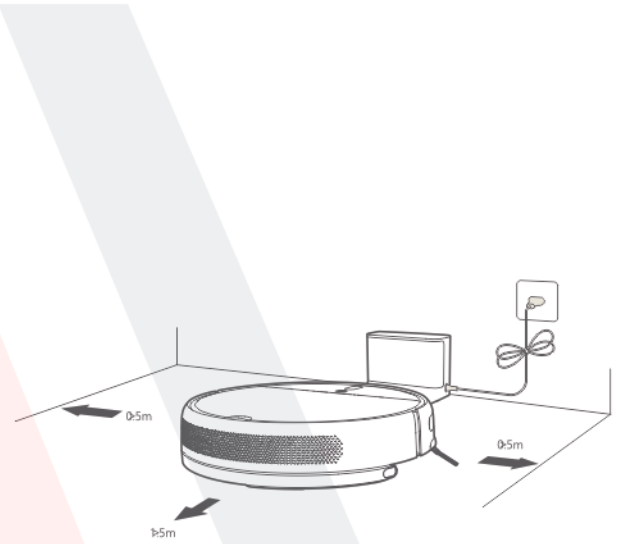

## Fırça Temizleme Aparatı

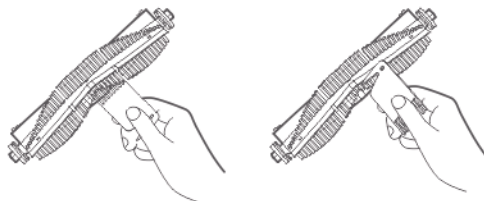

## Toz Haznesi ve Filtre

1. Cihazın kapağını açın ve toz filtre klipslerini sıkıştırarak toz filtresini çıkartın.
2. Toz filtre kapağını şemadaki şekilde açın ve temizleyin

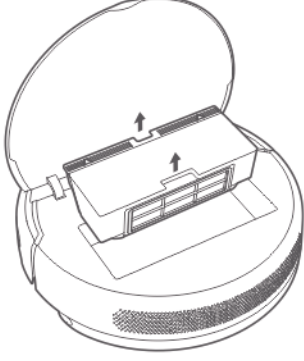

2. Open the bin cover as indicated by the diagram.

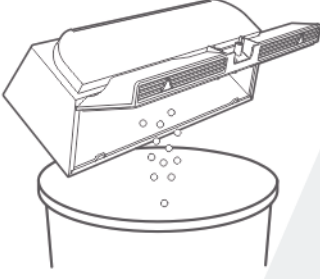

3. Filtreyi şemada gösterildiği gibi çıkartın, kalan suyu çıkması için iyice sallayın. Tekrar cihaza takmadan önce filtrenin iyice kurumasını bekleyin.

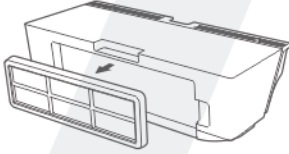

## Çok Yönlü Tekerlek

1. Cihazı ters çevirin ve tekerlekleri çıkartın
2. Tekerleklerdeki ve akslardaki saç kir ve diğer atıkları temizleyin.
3. Tekerlekleri tekrar yerine koyun ve tam olarak yerleşene kadar üstüne bastırın.

Not: Tekerlekler su ile temizlenebilir ve kuruduktan sonra yerine yerleştirilebilir.

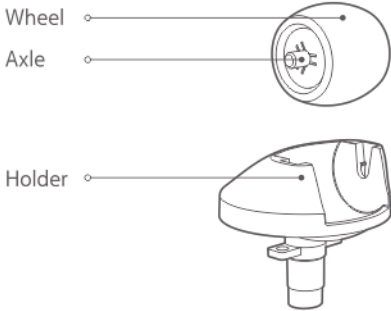

## Yıkanabilir Filtreyi Temizleme

1. Toz filtresi bölümünü şekilde gösterildiği şekilde açın. (Haftalık olarak temizlenmesi tavsiye edilir.)

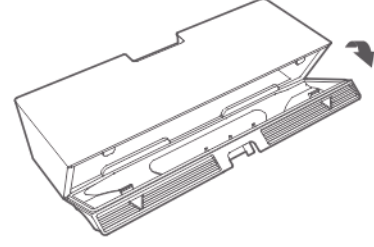

2. Toz filtresi bölümüne temiz su ekleyin ve kapağı kapattıktan sonra filtreyi ileri geri sallayın, son olarak suyu içerisindeki suyu süzün. Bu adımları filtre temizlenene kadar devam edin. (sadece temiz su kullanın. Deterjan kullanmayın. Filtreyi fırça ya da eliniz ile yıkamayınız.)

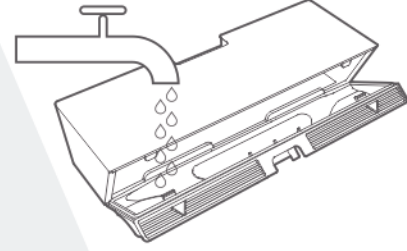

## Yan Fırça

1. Cihazı ters çevirin ve fırçaları yavaşça şekilde gösterildiği gibi temizlemeden önce yavaşça çıkartın.
2. Temizledikten sonra yan fırçaları tekrar yerine takın.

Not: Yan fırçaların aylık olarak temizlenmesi ve her 3 ile 6 ayda bir değiştirilmesi tavsiye edilir.

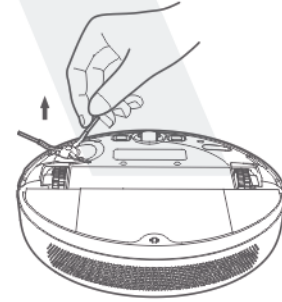

## Paspas Padi

1. Paspas pedini cihaz üzerinden çekerek çıkartınız. (Paspas pedi her kullanımdan sonra temizlenmelidir.)

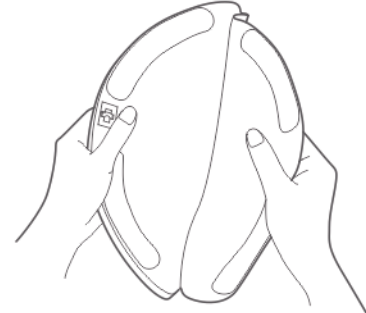



## 2. Paspası temizleyin ve yıkayın.

Pedi temizlemeden önce cihazdan çıkartın ve kirli suyun tekrar üzerine akmadığına emin olunuz. Pedleri temizlerken fazla bastırmadığınızdan emin olunuz, aşınma durumunda performansı düşecektir. Pedler kullanıldıktan sonra temizlenmelidir. Pedlerin 3 ile 6 ay arasında değiştirilmesi tavsiye edilir.

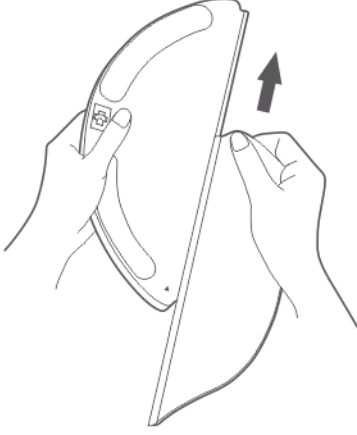

## Cihaz Sensörleri

Cihazda bulunan sensörleri temizlerken temiz ve yumuşak bir bez kullanınız.

- Boşluk sensörleri altta
- Yavaşlama sensörü önde
- Şarj bağlantı noktası altta
- Hareket sensörü altta

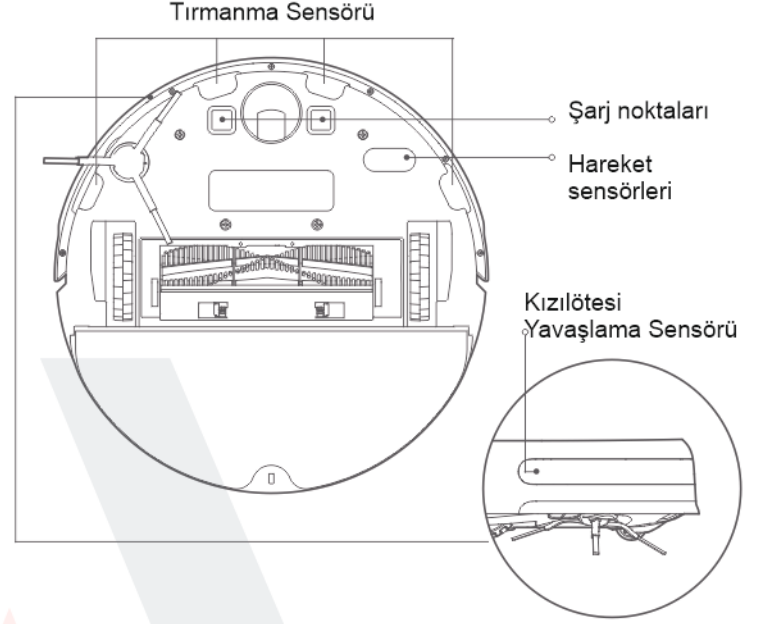

## Pil

Cihaz yüksek performanslı lithium-ion pil içerir. Lütfen cihazın günlük kullanım sırasında en iyi performansı vermek için iyice şarj olduğundan emin olunuz.

## Şarj Standı



Şarj standını temiz, yumuşak bir bez ile siliniz.

## Yazılım güncelleme

Yazılımı telefon uygulamasını kullanarak yapabilirsiniz. Güncellemeden önce şarj standı üzerinde ve şarjının en az %15 olduğundan emin olun.

Yazılım güncellenirken güç düğmesi üzerinden bulunan ışık hızlıca beyaz ve turuncu olarak ardı ardına yanar.

## Sistem Yeniden Başlatma

Eğer cihaz cevap vermeyi durdurursa ya da kapanmazsa güç düğmesine  6 saniye boyunca basılı tutarak zorla kapanmasını sağlayın. Ardından güç düğmesine  3 saniye boyunca basılı tutarak cihazı tekrar açın.

## Fabrika Ayarlarına Sıfırlama

Eğer sistem yeniden başlatma işe yaramazsa bir iğne yardımı ile sıfırlama düğmesine basın, düğmeye bastıktan sonra "Fabrika Ayarlarına Sıfırlanıyor" sesi duyacaksınız. Bu işlem cihazı fabrika ayarlarına sıfırlayacaktır.

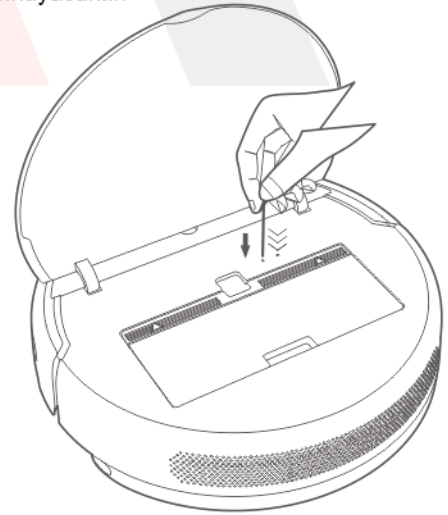

## Sorun Giderme

Eğer cihaz kullanım sırasında bir hata ile karşılaşırsa, güç düğmesi turuncu yanmaya başlar ve bir alarm sesi duymaya başlarsınız. Sorunun çözümü için aşağıda bulunan tabloyu inceleyiniz.

Hata	Çözüm
Hata 1: Lütfen tamponu yavaş ve nazikçe temizleyiniz.	Eğer çarpışma tamponuna yabancı bir cisim sıkıştıysa nazikçe çıkartın. Eğer bu işe yaramazsa, cihazı yeni bir bölgeye taşıyınız ve tekrar çalıştırmayı deneyiniz
Hata 2: Lütfen cihazı zemine yerleştirin ve tekrar çalıştırın.	Tekerlek zemine temas etmiyordur. Cihazı yerden kaldırarak tekrar yerleştirin ve çalıştırmayı deneyin
Hata 3: Lütfen boşluk sensörünü temizleyin, cihazı zemine yerleştirin ve tekrar çalıştırın.	Cihazın bir parçası zemine temas etmiyordur. Cihazı zemine tekrar yerleştirin ve çalıştırmaya çalışın. Bu hata boşluk sensörleri pis olduğu zamanda olabilir. Bu durumda boşluk sensörlerini temizleyip tekrar cihazı çalıştırmayı deneyin
Hata 4: Lütfen fırçayı ve yatağını çıkartınız ve temizleyiniz.	Yabancı bir madde fırçaya takılmış olabilir. Fırçayı çıkartıp temizleyin ve cihazı çalıştırmayı tekrar deneyin.
Hata 5: Lütfen yan fırçaları çıkartın ve temizleyin	Yabancı bir madde yan fırçaya takılmış olabilir. Yan Fırçayı çıkartıp temizleyin ve cihazı çalıştırmayı tekrar deneyin.
Hata 6: Lütfen cihazın ana tekerleklerine her hangi bir maddenin sıkışıp sıkışmadığını kontrol ediniz. Daha sonra cihazı farklı bir bölgeye taşıyarak tekrar çalıştırınız.	Yabancı bir madde ana tekerleklere takılmış olabilir. Tekerlekleri çıkartıp temizleyin ve cihazı çalıştırmayı tekrar deneyin
Hata 7: Lütfen cihazın etrafında bulunan objeleri temizleyiniz.	Cihaz sıkışmış ya takılmış olabilir. Etrafındaki objeleri temizleyerek cihazı çalıştırmayı deneyin.
Hata 8: Lütfen toz filtresini tankını ve filtresini tekrar yerleştirin.	Toz tankı ve filtresinin takılı olduğundan emin olunuz. Eğer hata devam ederse filtreyi çıkartıp tekrar takmayı deneyin.
Hata 9: Güçlü manyetik alan tespit edilmesi. Cihazı manyetik alandan uzak bir yerde tekrar çalıştırınız.	Cihaz manyetik alana çok yakın cihazı farklı bir yere taşıyarak tekrar aktif ediniz.
Hata 10: Şarj Hatası. Şarj noktasını temizlemeyi deneyin	Şarj standını ve şarj noktalarını kuru bir bez ile temizlemeyi deneyin.
Hata 11: Lütfen cihazın pil sıcaklığının normale dönmesini bekleyin ve tekrar çalıştırın.	Pillerin sıcaklığı çok yüksek ya da çok düşük olabilir. Sıcaklık normale dönene kadar bekleyin ve çalıştırmayı tekrar deneyin.
Hata 12: Kısıtlı alan ya da görünmez duvar tespit edilmesi. Cihazı o bölgeden çıkartın.	Cihazı o bölgeden çıkartarak bant ile bölgeyi ayırın ve cihazı tekrar çalıştırın.
Hata 13: Lütfen görsel navigasyon sensörünü temizleyin.	Görsel navigasyon sensörünü silin ve cihazı tekrar çalıştırın.
Hata 14: İç hata. Sistemi sıfırlamayı deneyin	Cihaz içerisinde bulunan hatadan dolayı cihaz çalışmıyor. Lütfen sistemi sıfırlamayı deneyin.

## Sıkça Sorulan Sorular

Problem Tipi	Çözüm
Cihaz çalışmıyor.	Pil seviyesi düşük. Cihazı şarj cihazına yerleştirin ve tamamen şarj olduktan sonra tekrar deneyin. Bölge sıcaklığı çok düşük(0° altında) ya da çok yüksek(50° üzerinde). Çalışma sıcaklığı 0° ile 40° arasındadır.
Cihaz şarj olmuyor.	Şarj standı güç sağlamıyor olabilir. Lütfen iki cihazında güç kaynağına düzgün takıldığından emin olun.
Cihaz şarj standına dönmüyor.	Cihaz etrafında birçok obje olabilir. Şarj standının daha açık bir alanda olduğundan emin olunuz. Şarj standının sinyal bölgesini temizleyin.
Cihaz arızalı.	Cihazı kapatıp tekrar açmayı deneyin.
Cihaz farklı sesler çıkartıyor.	Yabancı bir cisim fırçaya ya da ana tekerleklere takılmış olabilir. Lütfen cihazı kapatın ve kiri temizleyin.
Cihaz etkili bir biçimde temizlemiyor ya da tozları bırakıyor.	Toz filtresi dolmuş olabilir. Lütfen temizleyin. Filtre kapanmış olabilir. Lütfen temizleyin. Yabancı bir madde fırçaya takılmış olabilir. Lütfen temizleyin.
Cihaz WiFi'ye bağlanmıyor.	Wifi sinyali güçsüz olabilir. Cihazı wifi nin güçlü çektiği bir yere koyun. Wifi bağlantısı ile ilgili bir sorun olabilir. Wifi yi sıfırlayın ve cihazın son versiyonunu Mi Home Uygulaması üzerinden indirerek yükleyin ve çalıştırmayı tekrar deneyin.
Cihaz temizlik takvimine uymuyor.	Cihazın bataryası düşük olabilir. Cihazın pili %15 ve üzerinde olmadığı sürece takvime uyarak çalışmaz.
Cihaz hala şarj olduğu sırada şarj istasyonunu terk eder mi?	Cihaz tam performans göstermek için şarj istasyonunu yalnızca tam şarj olduğunda terk eder
Cihaz ilk üç kullanım sonrasında şarjda 16 saat kalması zorunlu mu?	Lithium bataryalar hafıza efektlerine ihtiyaç duymaz, bu yüzden cihazın 16 saat şarjda kalması zorunlu değildir.
Paspastan hiç su çıkamaması ya da birazcık çıkması	Su tankın tamamen dolu olduğundan emin olunuz ve paspas pedlerini iyice temizleyiniz. Paspas pedlerinin kılavuzu uygun şekilde düzgünce yerleştiretiğinden emin olunuz.
Paspas modülünden çok fazla su çıkması	Su tankının kapağının tam olarak kapalı olduğundan emin olunuz.
Cihaz şarjdan sonra temizlemeye devam etmiyor.	Cihazın rahatsız etme modunda olmadığından emin olunuz. Cihaz manuel olarak şarj olduğunda ya da şarj standına konulduğunda temizlemeye kaldığı yerden devam etmez
Cihaz temizlik sonrası şarj istasyonuna dönmüyor.	Cihaz kendini tekrar konumlandırmış olabilir ya da tekrar haritalandırmış olabilir. Eğer cihaz şarj istasyonundan uzaktaysa, otomatik olarak tekrar dönmesi zor olabilir. Bu durumda manuel olarak şarj istasyonuna yerleştirmelisiniz.

# Özellikler

## Robot

Model	STYTJ01ZHM
Boyutlar	353*350*81.5 mm
Batarya	14.4 V /2400 mAh(Kapasite)
Net Ağırlık	3.6 kg
Wireless Bağlantısı	Wi-Fi IEEE 802.11b/g/n 2.4 GHz
Sabit voltaj	14.4 V
Sabit Güç	40W

## Şarj Standı

Model	CDZ1902
Boyutlar	130*12693 mm
Sabit Giriş Gücü	100-240 V~50/60 Hz 0.5 A
Sabit Çıkış Gücü	19.8 V 1A

**DELTA** | SERVİS

Bu kılavuz **Delta Teknik Servis** tarafından hazırlanmıştır.

Ürününüzün Garanti Durumunu [www.deltaservis.com.tr](http://www.deltaservis.com.tr) web sitemizden Garanti Sorgulama bölümünü kullanarak sorgulama yapabilirsiniz. Eğer, sahip olduğunuz IMEI/SERI numarası, 15 karakterden kısa ise, başına eksik karakter sayısı kadar 0 (sıfır) ekleyerek 15 karaktere tamamlayabilirsiniz.

### Müşteri Hizmetleri

**Çağrı Merkezi:** 0850 532 0 500

**İnternet Sitesi:** [www.deltaservis.com.tr](http://www.deltaservis.com.tr)

**E-posta adresi:** [info@deltaservis.com.tr](mailto:info@deltaservis.com.tr)

**Whatsapp Destek Hattı:** 0532 095 06 52

  DeltaServisOfficial